

UHB RO 2028-2
531046

MANUAL DE UTILIZARE

Modul interior NIBE VVM 310



 **NIBE**

Ghid rapid

Navigație

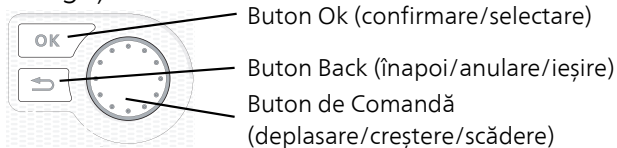

Găsiți o explicație detaliată a funcțiilor butoanelor la pagina 14.

Cum să derulați printre meniuri și să faceți diferite setări este descris la pagina 19.

Setare climat interior

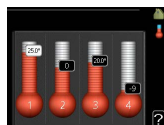

Modul pentru setarea temperaturii interioare poate fi accesat în modul pornire, în meniul principal, prin apăsarea de două ori a butonului OK. Citiți mai multe despre setări la pagina 29.

Creștere volum apă caldă

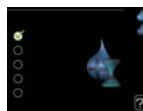
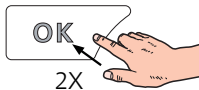
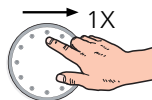

Pentru creșterea temporară a cantității de apă caldă, rotiți mai întâi butonul de comandă la semnul meniului 2 (picătura de apă) și apăsați butonul OK de două ori. Citiți mai multe despre setări la pagina 51.

În eventualitatea perturbării confortului

Dacă are loc vreo perturbare de orice tip a confortului, puteți lua unele măsuri înainte de a fi necesar să contactați instalatorul. Pentru instrucțiuni, consultați secțiunea „Perturbări ale confortului”.

Cuprins

1	<i>Informații importante</i>	5
	Date de instalare	5
	Informații de siguranță	6
	Simboluri	7
	Marcare	7
	Număr serie	8
	VVM 310 – O alegere excelentă	9
2	<i>Instalația de încălzire – inima casei</i>	11
	Funcția de instalare	12
	Contact cu VVM 310	13
	Întreținerea VVM 310	23
	Sugestii de economisire	25
3	<i>VVM 310 – la dispoziția dvs.</i>	28
	Setare climat interior	28
	Setarea capacității de apă caldă	50
	Obținerea informațiilor	54
	Ajustați modulul interior	57
4	<i>Perturbări ale confortului</i>	79
	Meniu info	79
	Gestionare alarmă	79
	Depanare	81
	Doar înc. aux.	84
5	<i>Date tehnice</i>	85
6	<i>Glosar</i>	86
	<i>Index</i>	89

1 Informații importante

Date de instalare

<i>Produs</i>	VVM 310
Număr serie	
Data de instalare	
Instalator	

<i>Nr.</i>	<i>Nume</i>	<i>Setări implicite</i>	<i>Setare</i>
1.1	temperatură (decalaj curbă de încălzire)	0	
1.9.1	curbă de încălzire (pantă curbă)	9	
1.9.3	temp. tur min.	20	

<i>Accesorii</i>

Specificați întotdeauna numărul de serie.

Certificarea că instalarea este realizată în conformitate cu instrucțiunile din manualul de instalare NIBE și regulamentele aplicabile.

Data _____ Semnat _____

Informații de siguranță

Acest echipament poate fi folosit de copii cu vârsta egală sau mai mare de 8 ani și de persoane cu capacități fizice, senzoriale sau mentale reduse, sau de persoane lipsite de experiență și cunoștințe doar dacă li s-a efectuat un instructaj specific pentru utilizarea acestui echipament în condiții de siguranță și dacă au înțeles riscurile care pot apărea. Copiii nu au voie să se joace cu aceste echipamente. Curățarea și întreținerea echipamentului nu trebuie făcută de către copii în lipsa unui supraveghetor.

Dreptul de a face modificări de design sau tehnice aparține.

©NIBE 2020.

VVM 310 trebuie instalată cu un întrerupător-separator. Suprafața cablului trebuie dimensionată în conformitate cu siguranța utilizată.

În cazul în care cablul de alimentare este deteriorat, doar NIBE, reprezentantul său de service sau o altă astfel de persoană autorizată îl pot înlocui, pentru a preveni orice pericol sau daune.

Nu porniți VVM 310 dacă există riscul ca apa din sistem să fi înghețat.

<i>Presiunea în sistem</i>	<i>Max</i>	<i>Min</i>
Agent termic	0,3 MPa (3 bari)	0,05 MPa (0,5 bari)
Apă pentru consum casnic	1,0 MPa (10 bari)	0,01 MPa (0,1 bari)

Simboluri



NOTA

Acest simbol indică un pericol pentru persoane sau aparat.



Precautie

Acest simbol indică informații importante despre ceea ce trebuie să respectați la întreținerea instalației dvs.



SFAT

Acest simbol indică sugestii pentru a facilita utilizarea produsului.

Marcare

CE Marcajul CE este obligatoriu pentru majoritatea produselor vândute în UE, indiferent unde sunt fabricate.

IP21 Clasificarea spațiului închis al echipamentului electrotehnic.



Pericol pentru persoane sau aparat.



Citiți manualul de utilizare.

Număr serie

Numărul de serie poate fi găsit în partea din dreapta jos a capacului frontal și în meniul info (meniul 3.1) și pe placa cu date tehnice ().

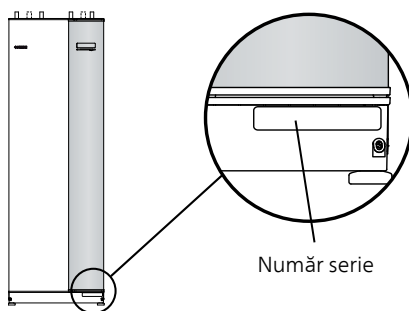

Precautie

Aveți nevoie de numărul de serie al produsului ((14 cifre) pentru service și suport.

VVM 310 – O alegere excelentă

VVM 310 face parte din noua generație de produse, care au fost introduse pentru a furniza casei dvs. o încălzire ieftină și ecologică. Producția de căldură este economică și sigură cu serpentina pentru prepararea apei calde menajere, încălzitorul imersat, pompa de circulație și sistemul de control integrate.

Modulul de interior poate fi conectat la un sistem opțional de distribuție a încălzirii de joasă temperatură, de ex. radiatoare, convectoare sau încălzire prin pardoseală. Aceasta este, de asemenea, pregătită pentru conectarea la mai multe produse și accesorii diferite, de ex. sursă de încălzire solară sau altă sursă externă de încălzire și sisteme de climatizare cu diferite temperaturi.

VVM 310 este echipată cu un computer de control pentru un bun confort, o bună economie și funcționare sigură. Informațiile clare despre starea, timpul de funcționare și toate temperaturile din sistem sunt indicate pe afișajul mare și ușor de citit. Aceasta înseamnă, spre exemplu, că termometrele unității externe nu sunt necesare.

PROPRIETĂȚI EXCELENTE PENTRU VVM 310:

- *Serpentină pentru apă caldă*

Există o serpentină din oțel inoxidabil, pentru apă caldă, integrată în modulul interior. Apa din serpentină este încălzită de apa caldă din rezervorul din jur.

- *Vas tampon*

În modulul de interior se află un vas tampon integrat, care egalizează temperatura apei transmise în sistemul de climatizare.

- *Programarea orară a confortului interior și a apei calde*

Încălzirea și apa caldă pot fi programate orar pentru fiecare zi a săptămânii sau pentru perioade mai lungi (vacanță).

- *Afișaj mare cu instrucțiuni pentru utilizator*

Modulul de interior are un afișaj mare cu meniuri ușor de înțeles, care facilitează setarea unui climat confortabil.

- *Ușor de instalat*

Modulul de interior (VVM 310) este ușor de instalat împreună cu o pompă de căldură aer/apă NIBE compatibilă. Atunci când este instalată împreună cu pompa de căldură aer/apă NIBE, valorile pompei de căldură pot fi citite cu ușurință pe afișajul modulului de interior.

- *Sursă de căldură externă*

VVM 310 este pregătit pentru conectarea ușoară la instalația cu panouri solare și/sau cazanul cu funcționare pe bază de motorină/gaz/lemn și încălzirea centrală.

2 Instalația de încălzire – inima casei

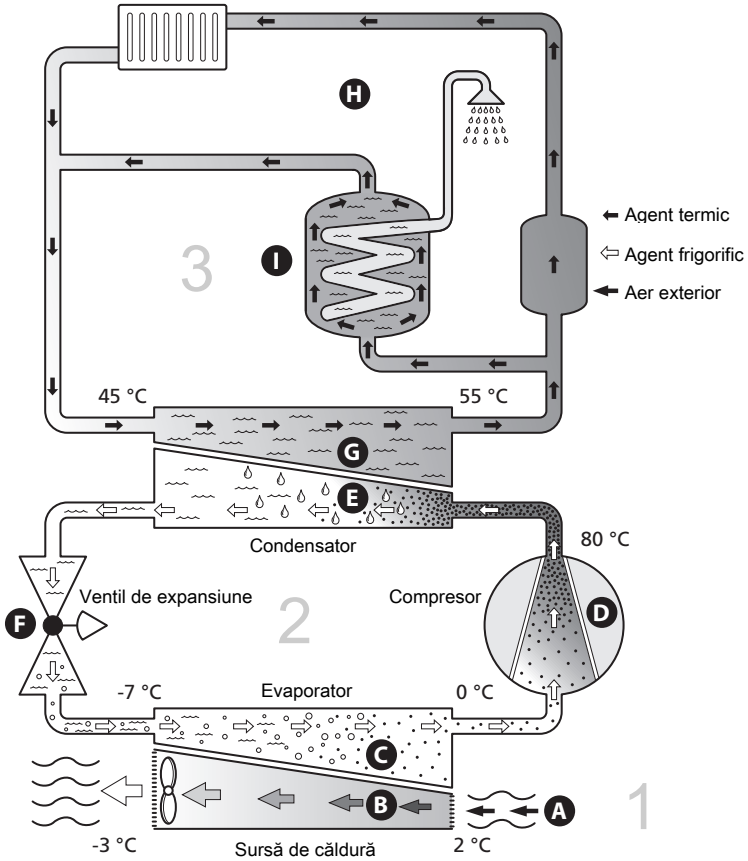

Temperaturile sunt doar exemple și pot varia între diferite instalații și în funcție de anotimp.

Funcția de instalare

O pompă de căldură aer/apă folosește aerul exterior pentru a încălzi o casă. Conversia energiei aerului exterior pentru încălzirea locuinței are loc în trei circuite diferite. Din aerul exterior, (1) , energia termică liberă este extrasă și transportată la pompa de căldură. În circuitul agentului frigorific, pompa de căldură mărește temperatura redusă a energiei termice recuperate la o temperatură ridicată(2) . Căldura este distribuită în întreaga casă de circuitul agentului termic, (3) .

Aer exterior

- A** Aerul exterior este aspirat în pompa de căldură.
- B** Apoi, ventilatorul direcționează aerul spre evaporatorul pompei de căldură. Aici, aerul eliberează energia termică în soluția antiîngheț, iar temperatura aerului scade. Aerul rece este apoi suflat afară din pompa de căldură.

Circuitul agentului frigorific

- C** Un gaz circulă într-un sistem închis în pompa de căldură, un agent frigorific, care trece, de asemenea, prin vaporizator. Agentul frigorific are un punct de fierbere foarte redus. În vaporizator, agentul frigorific primește energia termică de la aerul exterior și începe să fiarbă.
- D** Gazul produs în timpul fierberii este direcționat într-un compresor alimentat electric. Atunci când gazul este comprimat, presiunea crește și temperatura gazului crește considerabil, de la 0 °C la aprox. 80 °C.
- E** Din compresor, gazul este forțat într-un schimbător de căldură, condensatorul, unde eliberează energia termică în modulul de interior, după care gazul este răcit și condensat din nou în formă lichidă.
- F** Deoarece presiune este încă ridicată, agentul frigorific poate trece printr-o supapă de expansiune, unde presiunea scade astfel încât agentul frigorific revine la temperatura sa inițială. Agentul frigorific a încheiat acum un ciclu complet. Acesta este direcționat din nou spre vaporizator, iar procesul se repetă.

Circuitul agentului termic

- G** Energia termică pe care o produce agentul frigorific în condensator este preluată de către apa modulului de interior, agentul termic, care este încălzită la 55 °C (temperatura de alimentare).
- H** Agentul termic circulă într-un sistem închis și transportă energia termică a apei încălzite la radiatoarele/serpentinele de încălzire din casă.
- I** Încălzitorul de apă caldă integrat al modulului interior este în secțiunea cazanului. Apa caldă din cazan încălzește apa caldă.

Temperaturile sunt doar exemple și pot varia între diferite instalații și în funcție de anotimp.

Contact cu VVM 310

INFORMAȚII EXTERNE

Când ușa modulului de interior este închisă, informațiile pot fi primite printr-o fereastră de informații și o lampă de stare.

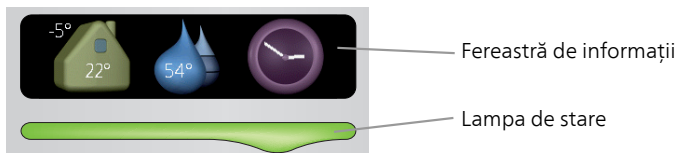

Fereastră de informații

Fereastra de informații arată o parte a afișajului de pe unitatea de afișare (situată în spatele ușii spre modulul de interior). Fereastra de informații poate afișa diferite tipuri de informații, de ex. temperaturi, ceasul etc.

Dvs. stabiliți ce va fi afișat în fereastra de informații. Propria dvs. combinație de informații va fi introdusă utilizând unitatea de afișare. Aceste informații sunt specifice ferestrei de informații și dispar atunci când este deschisă trapa frontală a ușii modulului de interior.

Instrucțiunile privind setarea ferestrei de informații pot fi găsite la pagina 71.

Lampa de stare

Lampa de stare indică starea modulului de interior: lumină verde continuă în timpul funcționării normale, lumină galbenă continuă pe durata activării modulului de urgență sau lumină roșie continuă în eventualitatea declanșării unei alarme.

Gestionarea alarmei este descrisă la pagina 79.

UNITATE DE AFIȘARE

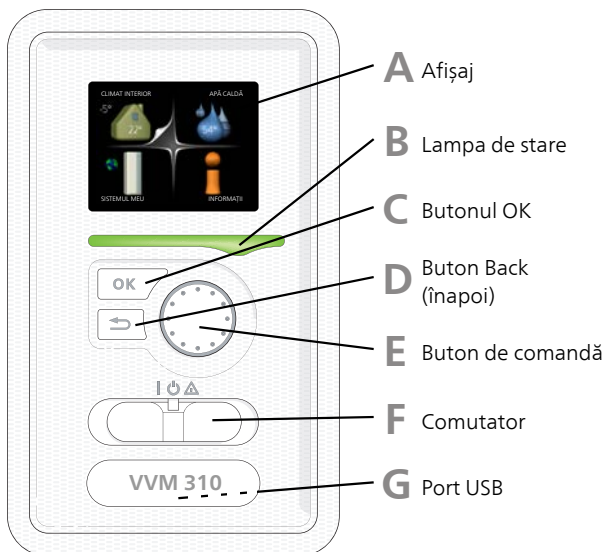

În spatele ușii modulului de interior se află un afișaj, care se utilizează pentru comunicarea cu VVM 310. Aici:

- conectați, deconectați sau setați instalația în modul de urgență.
- setați climatul interior și apa caldă și ajustați instalația în funcție de nevoile dvs.
- primiți informații despre setări, stare și evenimente.
- vedeți diferite tipuri de alarme și primiți instrucțiuni despre cum urmează să fie rectificate.

A Afișaj

Pe afișaj sunt prezentate instrucțiuni, setări și informații operaționale. Puteți naviga ușor între diferitele meniuri și opțiuni pentru a seta confortul sau pentru a obține informațiile de care aveți nevoie.

B *Lampa de stare*

Lampa de stare indică starea modulului de interior. Aceasta:

- luminează verde în timpul funcționării normale.
- luminează în culoarea galbenă în modul de urgență.
- luminează roșu în eventualitatea declanșării unei alarme.

C *Butonul OK*

Butonul OK este utilizat pentru:

- a confirma selecțiile sub-meniurilor/opțiunilor/valorilor de setare/paginilor din ghidul de pornire.

D *Buton Back (înapoi)*

Butonul Back (înapoi) este utilizat pentru:

- a reveni la meniul anterior.
- a modifica o setare care nu a fost confirmată.

E *Buton de comandă*

Butonul de comandă poate fi rotit la stânga sau la dreapta. Puteți:

- derula meniurile și printre opțiuni,
- crește și scădea valorile.
- modifica pagina în instrucțiunile cu pagini multiple (spre exemplu text de ajutor și informații service).

F *Comutator*

Comutatorul are trei poziții:

- Pornit (I)
- În așteptare (⏻)
- Mod de urgență (⚠)

Modul de urgență trebuie utilizat doar în eventualitatea unui defect la modulul de interior. În acest mod, compresorul este deconectat și se activează încălzitorul electric imersat. Afișajul modulului de interior nu este luminat iar lampa de stare luminează galben.

G

Port USB

Portul USB este ascuns în spatele simbolului din plastic pe care este trecut numele produsului.

Portul USB este utilizat pentru a actualiza software-ul.

Vizitați nibeuplink.com și faceți clic pe fila "Software" pentru a descărca ultima versiune de software pentru instalația dvs.

SISTEM DE MENIURI

Când ușa modulului de interior este deschisă, cele patru meniuri principale ale sistemului de meniuri sunt prezentate pe afișaj, precum și anumite informații de bază.

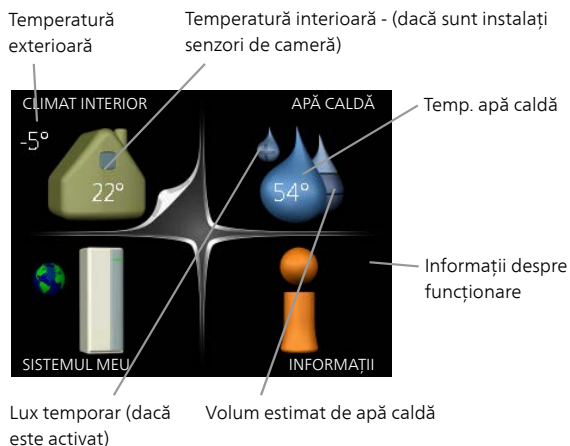

Meniul 1

CLIMAT INTERIOR

Setare și programare orară a climatului interior. Vedeți pagina 29.

Meniul 2

APĂ CALDĂ

Setare și programare orară a producției de apă caldă. Vedeți pagina 51.

Meniul 3

INFORMAȚII

Afișarea temperaturii și a altor informații funcționale și acces la jurnalul de alarme. Vedeți pagina 55.

Meniul 4

SISTEMUL MEU

Setare oră, dată, limbă, afișaj, mod de funcționare etc. Vedeți pagina 59.

Simboluri de pe afișaj.

Următoarele simboluri pot să apară pe afișaj în timpul funcționării.

Simbol	Descriere
	Acest simbol apare lângă semnul de informații, dacă există informații în meniul 3.1 pe care trebuie să le observați.
	Aceste două simboluri indică dacă auxiliarul sau compresorul din modulul exterior sunt blocate în VVM 310. Acestea pot fi blocate, spre exemplu, în funcție de ce mod de funcționare este selectat în meniul 4.2, dacă blocarea este programată în meniul 4.9.5 sau dacă a avut loc o alarmă care le blochează.  Blocarea compresorului.  Blocarea încălzirii auxiliare.
	Acest simbol apare dacă este activat modul creștere periodică sau lux pentru apă caldă.
	Acest simbol indică dacă „setare vacanță” este activ în 4.7.
	Acest simbol indică dacă VVM 310 are contact cu NIBE Uplink.
	Acest simbol indică viteza reală a ventilatorului, dacă viteza s-a modificat din setarea normală. Accesoriu necesar.
	Simbolul este vizibil la instalațiile cu accesorii solare active.
	Acest simbol arată dacă încălzirea piscinei este activă. Accesoriu necesar.
	Acest simbol arată dacă răcirea este activă. Este necesară o pompă de căldură cu funcție de răcire.

Funcționare

Pentru a muta cursorul, rotiți butonul de comandă la stânga sau la dreapta. Poziția marcată este albă și/sau are un tab evidențiat.



Selectare meniu

Pentru a avansa în sistemul de meniuri, selectați un meniu principal prin marcarea sa urmată de apăsarea butonului OK. Se deschide atunci o nouă fereastră cu sub-meniuri.

Selectați unul dintre sub-meniuri prin marcarea acestuia urmată de apăsarea butonului OK.



Selectare opțiuni



Într-un meniu de opțiuni, opțiunea curentă este selectată cu verde.



Pentru a selecta o altă opțiune:

1. Marcați opțiunea aplicabilă. Una dintre opțiuni este preselectată (alb). 
2. Apăsați butonul OK pentru a confirma opțiunea selectată. Opțiunea este selectată cu verde. 

Setarea unei valori



Valori ce urmează a fi schimbate

Pentru a seta o valoare:

1. Marcați valoarea pe care doriți să o setați utilizând butonul de comandă. 01
2. Apăsați butonul OK. Fundalul valorii devine verde, ceea ce înseamnă că ați accesat modul de setare. 01
3. Rotiți butonul de comandă spre dreapta pentru a crește valoarea și spre stânga pentru a reduce valoarea. 04
4. Apăsați butonul OK pentru a confirma valoarea pe care ați selectat-o. Pentru a modifica și reveni la valoarea originală, apăsați butonul Back (înapoi). 04

Utilizați tastatura virtuală

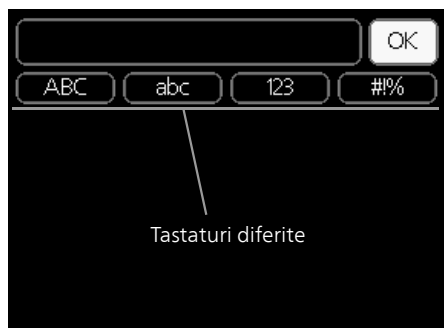

În unele meniuri în care poate fi necesară introducerea de texte, este disponibilă o tastatură virtuală.

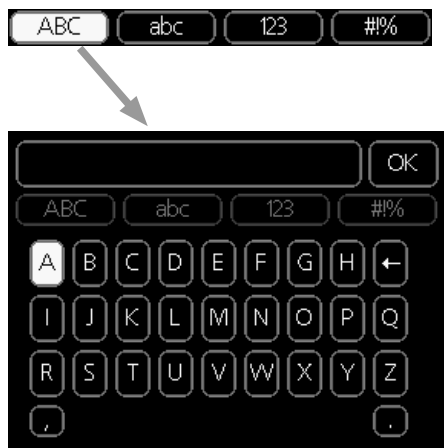

În funcție de meniu, puteți obține accesul la diferite seturi de caractere pe care le puteți selecta utilizând butonul de comandă. Pentru a modifica tabelul de caractere, apăsați butonul Back (înapoi). Dacă un meniu are un singur set de caractere, tastatura este afișată direct.

După ce ați terminat de scris, marcați „OK” și apăsați butonul OK.

Derulați printre ferestre.

Un meniu poate fi constituit din mai multe ferestre. Rotiți butonul de comandă pentru a derula printre ferestre.



Fereastră meniu
curent

Număr de ferestre
în meniu

Derulați printre ferestrele din ghidul de pornire.



Săgeți pentru derularea printre ferestre în ghidul de pornire

1. Rotiți butonul de comandă până când este marcată una dintre săgețile din colțul din stânga sus (la numărul paginii).
2. Apăsați butonul OK pentru sări pașii din ghidul de pornire.

Meniu ajutor



În multe meniuri există un simbol care indică faptul că este disponibil un ajutor suplimentar.

Pentru a accesa textul de ajutor:

1. Utilizați butonul de comandă pentru a selecta simbolul de ajutor.
2. Apăsați butonul OK.

Textul de ajutor constă în mai multe ferestre printre care le puteți derula utilizând butonul de comandă.

Întreținerea VVM 310

VERIFICĂRI REGULATE

În principiu, modulul dvs. de interior nu are nevoie de întreținere și de aceea necesită îngrijire minimă după punerea în funcțiune. Pe de altă parte, este recomandat să vă verificați instalația în mod regulat.

Dacă are loc un eveniment anormal, pe afișaj apar mesaje despre defecțiune sub formă de diverse texte de alarmă. Vedeți gestionarea alarmelor în secțiunea „Alarmă”.

Supapă de siguranță

Supapa de siguranță montată la exterior a serpentinei de apă caldă lasă uneori să curgă apă după utilizarea apei calde. Aceasta se petrece din cauza faptului că apa rece, care intră în serpentina de apă caldă, se dilată atunci când este încălzită, determinând creșterea presiunii și deschiderea supapei de siguranță. Supapa de siguranță a sistemului de climatizare montată la exterior trebuie să fie complet etanșă și în mod normal nu lasă deloc să curgă apă.

Funcționarea supapei de siguranță trebuie verificată regulat. Puteți găsi supapa de siguranță pe conducta de intrare (apă rece). Efectuați verificările după cum urmează:

1. Deschideți robinetul.
2. Verificați dacă apa curge prin supapă.
3. Închideți robinetul.
4. Verificați presiunea din sistem și completați, dacă este nevoie.



SFAT

Supapa de siguranță nu este livrată împreună cu modulul interior. Contactați instalatorul dacă nu sunteți sigur cine verifică supapa.

Verificați presiunea

VVM 310 trebuie prevăzut cu un manometru extern care indică presiunea sistemului de încălzire. Presiunea trebuie să fie între 0,5 și 1,5 bar, dar variază în timpul modificărilor de temperatură. Dacă presiunea scade la 0 sau crește la 2,5 bar în mod frecvent, contactați instalatorul pentru depanare.

Umplerea sistemului de climatizare

Dacă presiunea este prea scăzută în sistemul de climatizare, trebuie crescută. Consultați Manualul de instalare pentru mai multe informații.

Ventilarea sistemului de climatizare

În cazul umplerii repetate a sistemului de climatizare sau dacă se aud bolboroseli de la modulul de interior, este posibil să fie necesară aerisirea sistemului. Aceasta se face după cum urmează:

1. Deconectați alimentarea electrică pentru modulul de interior.
2. Aerisiți modulul de interior prin aerisitoarele automate și restul sistemului de climatizare prin aerisitoarele automate relevante.
3. Continuați să completați cu lichid până când tot aerul a fost eliminat iar presiunea este cea corectă.

Este posibil să fie necesară umplerea completă a sistemului de climatizare după ventilare.

Sugestii de economisire

Instalația dvs. produce căldură și apă caldă. Aceasta are loc prin setările de control pe care le faceți dvs.

Factorii care afectează consumul de energie sunt, spre exemplu, temperatura interioară, consumul de apă caldă, nivelul de izolație a casei și dacă locuința dvs. are multe ferestre cu suprafețe mari. Poziția casei, de ex. expunerea la vânt, este, de asemenea, un factor de influență.

Rețineți, de asemenea:

- Deschideți complet robinetii termostatici (cu excepția camerelor care trebuie menținute mai răcoroase). Robinetii termostatici încetinesc curgerea din sistemul de încălzire, iar VVM 310 dorește să compenseze acest lucru prin temperaturi crescute. Atunci funcționează mai intens și consumă mai multă energie electrică.
- Puteți reduce temperatura atunci când sunteți plecați de acasă, programând "setare vacanță" în meniul 4.7. Consultați pagina 72 pentru instrucțiuni.
- Dacă activați „Economie apă caldă”, se utilizează mai puțină energie.
- Puteți influența consumul de energie prin conectarea modulului de interior la diferite suplimente precum cele solare, pe gaz sau motorină.

CONSUM DE ENERGIE

Consum aproximativ de energie pentru VVM 310 pe tot parcursul anului

% din consumul
anual

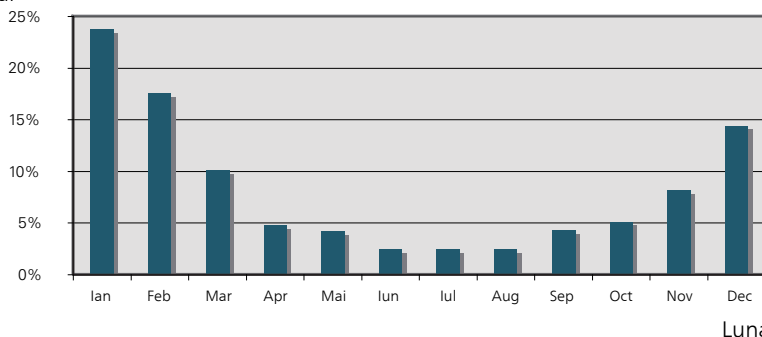

Creșterea temperaturii interioare cu un grad crește consumul de energie cu aproximativ 5%.

Consum casnic de electricitate

În trecut, s-a calculat că o gospodărie suedeză medie are un consum casnic anual de electricitate de aproximativ 5000 kWh/an. În societatea actuală, consumul este, de obicei, între 6000-12000 kWh/an.

Echipament	Puterea normală (W)		Cons. an. ≈ (kWh)
	Funcționare	În așteptare	
TV (funcționare: 5 ore/zi, în așteptare: 19 ore/zi)	200	2	380
Receptor TV digital (funcționare: 5 ore/zi, în așteptare: 19 ore/zi)	11	10	90
DVD (Funcționare: 2 ore/săptămână)	15	5	45
Consolă jocuri TV (Funcționare: 6 ore/săptămână)	160	2	67
Radio/combină muzicală (Funcționare: 3 ore/zi)	40	1	50
Calculator incl. monitor (funcționare: 3 ore/zi, în așteptare: 21 ore/zi)	100	2	120
Bec (Funcționare 8 ore/zi)	60	-	175
Spot luminos, halogen (Funcționare 8 ore/zi)	20	-	58
Funcționare în modul răcire (Funcționare: 24 ore/zi)	100	-	165
Congelator (Funcționare: 24 ore/zi)	120	-	380
Aragaz, plită (Funcționare: 40 min/zi)	1500	-	365
Aragaz, cuptor (Funcționare: 2 ore/săptămână)	3000	-	310
Mașină de spălat vase, racord apă rece (Funcționare 1 ori/zi)	2000	-	730
Mașină de spălat rufe (Funcționare: 1 ori/zi)	2000	-	730
Uscător cu tambur rotativ (Funcționare: 1 ori/zi)	2000	-	730
Aspirator (Funcționare: 2 ore/săptămână)	1000	-	100
Încălzitor bloc motor (Funcționare: 1 ore/zi, 4 luni pe an)	400	-	50

<i>Echipment</i>	<i>Puterea normală (W)</i>		<i>Cons. an. ≈ (kWh)</i>
Încălzitor compartiment pasageri (Funcționare: 1 ore/zi, 4 luni pe an)	800	-	100

Aceste valori sunt exemple aproximative.

Exemplu: O familie cu 2 copii locuiește într-o casă cu 1 televizoare, 1 receptoare TV digitale, 1 DVD playere, 1 console jocuri TV, 2 calculatoare, 3 combine muzicale, 2 becuri la toaletă, 2 becuri în baie, 4 becuri în bucătărie, 3 becuri afară, o mașină de spălat, un uscător cu tambur rotativ, frigider, congelator, cuptor, aspirator, încălzitor bloc motor = 6240 kWh consum casnic de electricitate/an.

Contor de energie

Verificați regulat contorul de energie al locuinței, de preferat o dată pe lună. Acesta va indica orice modificări în consumul de energie.

De obicei, casele nou construite au contoare de energie duble, utilizați diferența pentru a vă calcula consumul casnic de electricitate.

Clădiri noi

Casele nou construite sunt supuse unui proces de uscare timp de un an. Casa poate să consume, atunci, semnificativ mai multă energie față de cât ar consuma ulterior. După 1-2 ani, curba de încălzire trebuie ajustată din nou, la fel și curba de încălzire decalată și robinetele termostactice ale clădirii, deoarece sistemul de încălzire necesită, de regulă, o temperatură mai redusă odată ce procesul de uscare s-a încheiat.

3 VVM 310 – la dispoziția dvs.

Setare climat interior

PRIVIRE DE ANSAMBLU

Sub-meniuri

Pentru meniul **CLIMAT INTERIOR** există mai multe sub-meniuri. Informațiile privind starea meniului în cauză pot fi găsite pe afișaj, în partea dreaptă a meniurilor.

temperatură Setarea temperaturii pentru sistemul de climatizare. Informațiile de stare indică valorile setate pentru sistemul de climatizare.

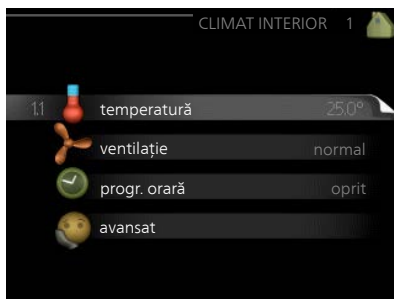

ventilație Setare viteză ventilator. Informațiile de stare indică setarea selectată. Acest meniu este afișat doar dacă este conectat modulul de evacuare a aerului (accesoriu).

progr. orară Programarea orară a încălzirii, răcirii și ventilației. Informațiile de stare „setare” se afișează dacă ați setat o programare orară dar aceasta nu este activă acum, „setare vacanță” se afișează dacă planificarea vacanței este activă în același timp cu programarea orară (funcția vacanță este prioritizată), „activă” se afișează dacă oricare parte a programării orare este activă, în caz contrar se afișează „oprit”.

avansat Setarea curbei de încălzire, ajustării cu contactul extern, valorii minime pentru temperatura de alimentare, senzorului de cameră, funcției de răcire și +Adjust.

TEMPERATURĂ

Dacă locuința are mai multe sisteme de climatizare, acest lucru este indicat pe afișaj printr-un termometru pentru fiecare sistem.

Alegeți între încălzire și răcire, și apoi setați temperatura dorită în meniul următor „încălzire/răcire temperatură” în meniul 1.1.

Setați temperatura (cu senzorii de cameră instalați și activați):

încălzire

Interval de setare: 5 – 30 °C

Valoare implicită: 20

răcire (accessoriu necesar)

Interval de setare: 5 – 30 °C

Valoare implicită: 25

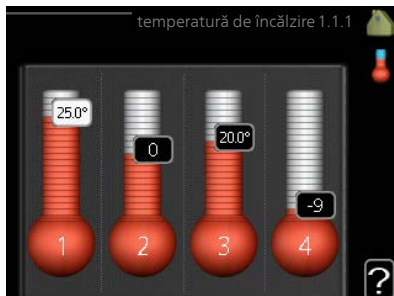

Valoarea de pe afișaj apare ca temperatură în °C dacă sistemul de climatizare este controlat de un senzor de cameră.



Precauție

Un sistem de încălzire cu eliberare lentă a căldurii cum este, de exemplu, încălzirea prin pardoseală, poate să nu fie adecvat pentru a fi controlat cu ajutorul senzorilor de cameră ai modulului de interior.

Pentru a modifica temperatura camerei, utilizați butonul de comandă pentru setarea temperaturii dorite pe afișaj. Confirmați noua setare prin apăsarea butonului OK. Noua temperatură este indicată în partea dreaptă a simbolului de pe afișaj.

Setare temperatură (fără senzori de cameră activați):

Interval de setare: -10 la +10

Valoare implicită: 0

Afișajul indică valorile setate pentru încălzire (decalaj curbă). Pentru a mări sau reduce temperatura interioară, măriți sau reduceți valoarea de pe afișaj.

Utilizați butonul de comandă pentru a seta o nouă valoare. Confirmați noua setare prin apăsarea butonului OK.

Numărul de trepte cu care care valoarea trebuie schimbată pentru a realiza o modificare de un grad a temperaturii interioare depinde de instalația de încălzire. De obicei este suficientă o treaptă, dar în unele cazuri pot fi necesare mai multe trepte.

Setarea valorii dorite. Noua valoare este indicată în partea dreaptă a simbolului de pe afișaj.

Setare umiditate relativă: (este necesar accesoriul)

Interval de setare: 30 to 90 %

Setare din fabrică: 60 %

Meniul este afișat doar când limita RH este activată în meniul 5.3.16.

Afișajul indică valoarea setată pentru umiditatea relativă. Pentru a modifica modul de funcționare al VVM 310, în raport cu umiditatea relativă, creșteți sau reduceți valoarea indicată pe afișaj.

Utilizați butonul de comandă pentru a seta valoarea dorită. Confirmați noua setare prin apăsarea butonului OK.



Precautie

O creștere a temperaturii ambientale poate fi încetinită de robinetii termostatici pentru radiatoare sau de încălzirea prin pardoseală. De aceea, deschideți complet robinetii termostatici, cu excepția camerelor în care este necesară o temperatură mai scăzută, de exemplu în dormitoare.



SFAT

Așteptați 24 de ore înainte de o nouă setare, astfel încât temperatura ambientală să aibă timp să se stabilizeze.

Dacă afară este rece, iar temperatura ambientală este prea scăzută, măriți panta curbei din meniul 1.9.1.1 cu o treaptă.

Dacă afară este rece, iar temperatura ambientală este prea ridicată, reduceți panta curbei din meniul 1.9.1.1 cu o treaptă.

Dacă afară este cald, iar temperatura ambientală este prea scăzută, măriți valoarea din meniul 1.1.1 cu o treaptă.

Dacă afară este cald, iar temperatura ambientală este prea ridicată, reduceți valoarea din meniul 1.1.1 cu o treaptă.

Meniul
1.2

VENTILAȚIE (ACCESORIU NECESAR)

Interval de setare: normal și viteză 1-4

Valoare implicită: normal

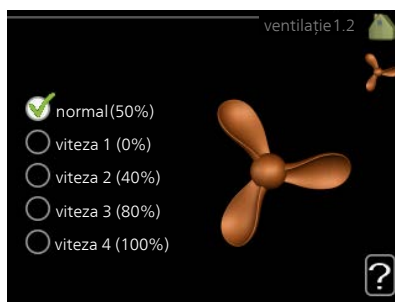

Aici poate fi mărită sau redusă temporar ventilația din încăpere.

După ce ați ales o nouă viteză, un ceas începe numărătoarea inversă. După ce timpul a expirat, viteza ventilației revine la setarea normală.

Dacă este necesar, diferitele ore de revenire pot fi modificate în meniul 1.9.6.

Viteza ventilatorului este indicată între paranteze (ca procent) după fiecare alternativă de viteză.



SFAT

Dacă sunt necesare modificări pe perioade mai lungi, utilizați funcția sau programarea orară de vacanță.



Precautie

Accesorii de ventilație necesită un flux minim de ventilație pentru a funcționa corespunzător. Un flux de ventilație insuficient poate determina declanșarea unei alarme și blocarea operării compresorului.

Meniul
1.3

PROGR. ORARĂ

În meniul **progr. orară** climatul interior (încălzire/răcire/ventilație) este programat orar pentru fiecare zi a săptămânii.

Puteți, de asemenea, programa orar o perioadă mai lungă dintr-un interval selectat (vacanță) în meniul 4.7.

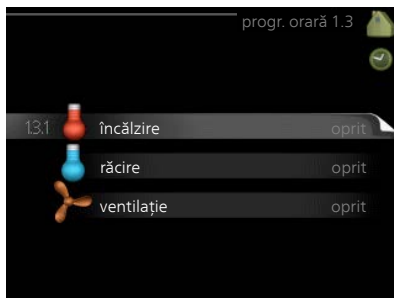

Meniul
1.3.1

ÎNCĂLZIRE

Creșterile și reducerile de temperatură din încăperea pot fi programate orar aici pentru până la trei perioade de timp pe zi. Dacă este instalat și activat un senzor de cameră, se setează temperatura ambientală dorită (°C) pe parcursul perioadei de timp. Fără un senzor de cameră activat, se setează modificarea dorită (din setarea din meniul 1.1). De obicei este suficientă o treaptă pentru schimbarea temperaturii ambientale cu un grad, dar în unele cazuri pot fi necesare mai multe trepte.



Program orar: Aici este selectat programul orar ce urmează a fi modificat.

Activat: Aici este activată programarea orară a perioadei selectate. Orele setate nu sunt afectate la dezactivare.

Sistem: Sistemul de climatizare la care se raportează programul orar respectiv este selectat aici. Această alternativă este afișată doar dacă există mai mult de un sistem de climatizare.

Zi: Selectați aici pentru care zi sau zile ale săptămânii se va aplica programarea orară. Pentru a elimina programarea orară pentru o anumită zi, perioada pentru ziua respectivă trebuie resetată prin stabilirea aceleiași ore pentru pornire și pentru oprire. Dacă este utilizat rândul „toate”, toate zilele respective sunt setate conform respectivului rând.

Perioada de timp: Aici sunt selectate ora de pornire și cea de oprire pentru ziua selectată pentru programarea orară.

Reglare: Aici se setează cât va fi decalată curba de încălzire în raport cu meniul 1.1 în timpul programării orare. Dacă senzorul de cameră este instalat, temperatura dorită a camerei este setată în °C.

Conflict: Dacă două setări intră în conflict una cu alta, este afișat un semn de exclamare roșu.



SFAT

Dacă doriți să setați o programare orară similară pentru fiecare zi a săptămânii, începeți prin completarea opțiunii „toate” și apoi modificați zilele dorite.



SFAT

Setați ora pentru oprire mai devreme decât ora de pornire, astfel încât perioada să se extindă peste miezul nopții. Programarea opririlor la ora de oprire setată ziua următoare.

Programarea orară începe întotdeauna la data la care este setată ora de pornire.



Precautie

Modificările de temperatură din încăpere se produc în timp. Spre exemplu, perioadele scurte de timp în combinație cu încălzirea prin pardoseală nu vor duce la o diferență sesizabilă în temperatura ambientală.

Meniul
1.3.2

RĂCIRE (ACCESORIU NECESAR)

Aici puteți programa orar când este permisă răcirea în locuință pentru până la două perioade de timp diferite pe zi.



Program orar: Aici este selectat programul orar ce urmează a fi modificat.

Activat: Aici este activată programarea orară a perioadei selectate. Orele setate nu sunt afectate la dezactivare.

Zi: Selectați aici pentru care zi sau zile ale săptămânii se va aplica programarea orară. Pentru a elimina programarea orară pentru o anumită zi, perioada pentru ziua respectivă trebuie resetată prin stabilirea aceleiași ore pentru pornire și pentru oprire. Dacă este utilizat rândul „toate”, toate zilele respective sunt setate conform respectivului rând.

Perioada de timp: Aici sunt selectate ora de pornire și cea de oprire pentru ziua selectată pentru programarea orară.

Reglare: Puteți seta aici când nu este permisă răcirea.

Conflict: Dacă două setări intră în conflict una cu alta, este afișat un semn de exclamare roșu.



SFAT

Dacă doriți să setați o programare orară similară pentru fiecare zi a săptămânii, începeți prin completarea opțiunii „toate” și apoi modificați zilele dorite.



SFAT

Setați ora pentru oprire mai devreme decât ora de pornire, astfel încât perioada să se extindă peste miezul nopții. Programarea opririlor la ora de oprire setată ziua următoare.

Programarea orară începe întotdeauna la data la care este setată ora de pornire.

Meniul 1.3.3

VENTILAȚIE (ACCESORIU NECESAR)

Creșterile și reducerile în ventilarea încăperii pot fi programate orar aici pentru până la două perioade de timp pe zi.

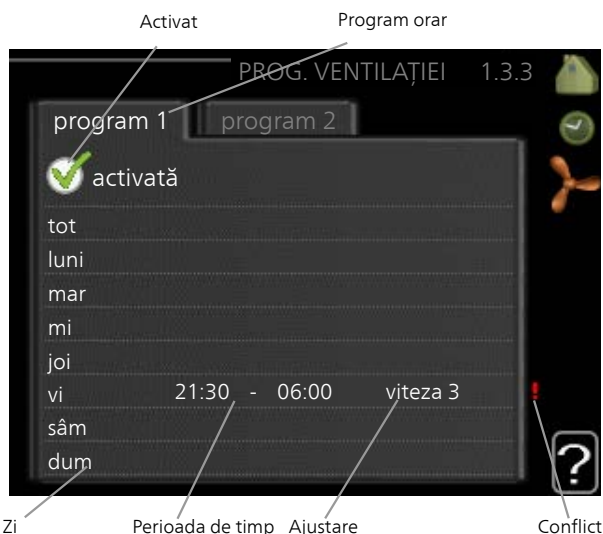

Program orar: Aici este selectat programul orar ce urmează a fi modificat.

Activat: Aici este activată programarea orară a perioadei selectate. Orele setate nu sunt afectate la dezactivare.

Zi: Selectați aici pentru care zi sau zile ale săptămânii se va aplica programarea orară. Pentru a elimina programarea orară pentru o anumită zi, perioada pentru ziua respectivă trebuie resetată prin stabilirea aceleiași ore pentru pornire și pentru oprire. Dacă este utilizat rândul „toate”, toate zilele respective sunt setate conform respectivului rând.

Perioada de timp: Aici sunt selectate ora de pornire și cea de oprire pentru ziua selectată pentru programarea orară.

Reglare: Aici este setată viteza dorită a ventilatorului.

Conflict: Dacă două setări intră în conflict una cu alta, este afișat un semn de exclamare roșu.



SFAT

Dacă doriți să setați o programare orară similară pentru fiecare zi a săptămânii, începeți prin completarea opțiunii „toate” și apoi modificați zilele dorite.



SFAT

Setați ora pentru oprire mai devreme decât ora de pornire, astfel încât perioada să se extindă peste miezul nopții. Programarea opririlor la ora de oprire setată ziua următoare.

Programarea orară începe întotdeauna la data la care este setată ora de pornire.



Precautie

O modificare semnificativă pe o perioadă mai lungă de timp poate cauza un mediu interior deficitar și poate înrăutăți funcționarea economică.

Meniul
1.9

AVANSAT

Meniul **avansat** are textul portocaliu și este destinat utilizatorilor avansați. Acest meniul are mai multe sub-meniuri.

curbă Setarea pantei curbei pentru încălzire și răcire.

ajustare exterioară Setarea decalajului curbei de încălzire când este conectat contactul extern.

temp. tur min. Setarea temperaturii minime permise pe tur.

setări senzor de cameră Setări privind senzorul de cameră.

setări de răcire Setări pentru răcire.

temp de revenire ventilator Setări timp de revenire ventilator în eventualitatea modificării temporare a vitezei de ventilație.

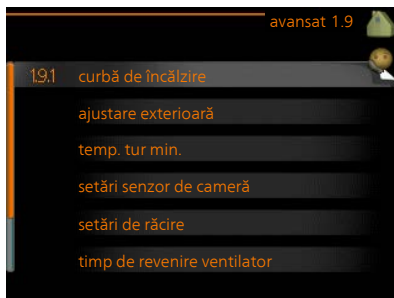

curbă proprie Setarea propriei curbe pentru încălzire și răcire.

decalaj punctual Setare decalaj curbă de încălzire sau curbă de răcire la o temperatură exterioară specifică.

răcire pe timp de noapte Setare răcire pe timpul nopții.

+Adjust Setarea efectului pe care +Adjust îl va avea asupra temperaturii de alimentare calculate pentru încălzirea prin pardoseală. Cu cât valoarea este mai ridicată, cu atât efectul este mai mare.

Meniul
1.9.1

CURBĂ

curbă de încălzire

Gamă de setare: 0 – 15

Valoare implicită: 9

curba de răcire

Gamă de setare: 0 – 9

Valoare implicită: 0

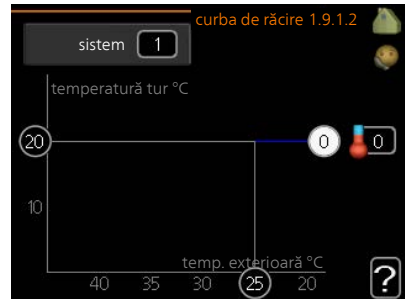
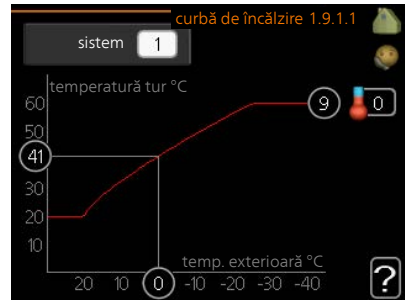

Curba de încălzire prescrisă pentru casa dvs. poate fi vizualizată în meniul **curbă**. Sarcina curbei de încălzire este de a asigura o temperatură interioară constantă, indiferent de temperatura exterioară și, astfel, funcționarea eficientă din punct de vedere energetic. Din această curbă de încălzire, calculatorul de control al modulului de interior determină temperatura apei la sistemul de încălzire, temperatura de alimentare și, prin urmare, temperatura interioară. Selectați curba de încălzire și citiți aici modul în care temperatura de alimentare se modifică în funcție de diferitele temperaturi exterioare. Dacă există acces la răcire, aceleași setări pot fi efectuate pentru curba de răcire.



Precautie

Cu sistemele de încălzire prin pardoseală, **temperatură maximă tur** ar trebui, în mod normal, setat la o temperatură între 35 și 45 °C.

Cu răcirea prin pardoseală, „temp. tur min.” trebuie restricționată, pentru a preveni condensarea.

Verificați temperatura maximă pentru pardoseala dvs. cu instalatorul/furnizorul pardoselii.



SFAT

Așteptați 24 de ore înainte de o nouă setare, astfel încât temperatura ambientală să aibă timp să se stabilizeze.

Dacă afară este rece, iar temperatura ambientală este prea scăzută, măriți panta curbei cu o treaptă.

Dacă afară este rece, iar temperatura ambientală este prea ridicată, reduceți panta curbei cu o treaptă.

Dacă afară este cald, iar temperatura ambientală este prea scăzută, creșteți decalajul curbei cu o treaptă.

Dacă afară este cald, iar temperatura ambientală este prea ridicată, reduceți decalajul curbei cu o treaptă.

Răcire în sistem cu 2 conducte

VVM 310 conține o funcție încorporată pentru operarea răcirii într-un sistem cu 2 țevi până la 17 °C, setări din fabrică 18 °C. Aceasta necesită efectuarea răcirii de către modulul de exterior. (Consultați Manualul de instalare al pompei de căldură aer/apă). Dacă modulul exterior poate efectua răcirea, meniurile de răcire sunt activate pe afișajul modulului de interior (VVM).

Pentru ca modul de operare „răcire” să fie permis, temperatura medie trebuie să se situeze peste valoarea de referință pentru „pornire răcire” din meniul 4.9.2

Setările de răcire ale sistemului de climatizare sunt reglate în meniul modulului de interior, meniul 1.

Setați temperatura (cu senzorii de cameră instalați și activați):

Interval de setare: 5 – 30 °C

Valoare implicită: 20

Setare temperatură (fără senzori de cameră activați):

Interval de setare: -10 la +10.

Valoare implicită: 0

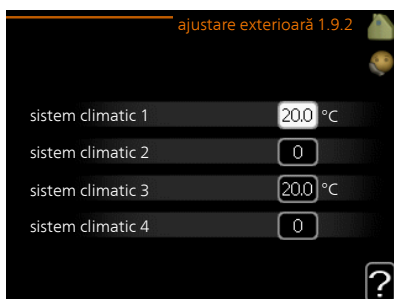

Conectarea unui contact extern, de exemplu un termostat sau un temporizator de cameră, vă permite să măriți sau să reduceți, temporar sau periodic, temperatura din încăpere, în timpul încălzirii. Când contactul este pornit, decalajul curbei de încălzire este modificat cu numărul de trepte selectat în meniu. Dacă este instalat și activat un senzor de cameră, se setează temperatura ambientală dorită (°C).

Dacă există mai mult de un sistem de climatizare, setarea se poate face separat, pentru fiecare sistem.

Meniul
1.9.3

TEMP. TUR MIN.

încălzire

Interval de setare: 5-70 °C

Valoare implicită: 20 °C

răcire (accesoriu necesar)

Setare din fabrică: 18 °C

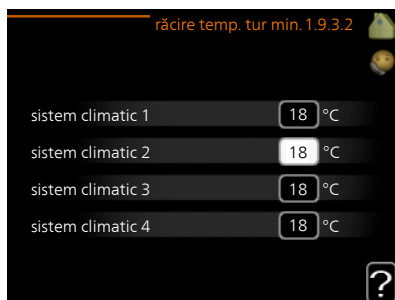
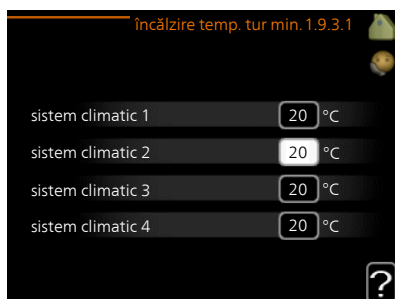

În meniul 1.9.3 selectați încălzirea sau răcirea, în următorul meniu (temperatură de alimentare min. încălzire/răcire) setați temperatura minimă la temperatura de alimentare la sistemul de climatizare. Aceasta înseamnă că VVM 310 nu calculează niciodată o temperatură mai scăzută decât cea setată aici.

Dacă există mai mult de un sistem de climatizare, setarea se poate face separat, pentru fiecare sistem.



SFAT

Valoarea poate fi crescută dacă aveți, spre exemplu, o pivniță pe care doriți să o încălziți tot timpul, chiar și vara.

Este posibil să aveți nevoie să creșteți și valoarea din „oprire încălzire” meniul 4.9.2 „setare mod automat”.

Meniul
1.9.4

SETĂRI SENZOR DE CAMERĂ

factor sistem

încălzire

Interval de setare: 0,0 - 6,0

Setare din fabrică încălzire: 1,0

răcire (accesoriu necesar)

Interval de setare: 0,0 - 6,0

Setare din fabrică răcire: 1,0

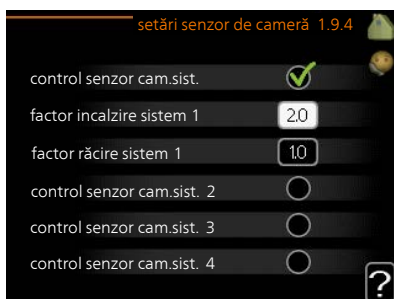

Aici pot fi activați senzorii de cameră pentru controlul temperaturii ambientale.



Precautie

Un sistem de încălzire cu eliberare lentă a căldurii cum este încălzirea prin pardoseală, poate să nu fie adecvat pentru a fi controlat cu ajutorul senzorilor de cameră ai modulului de interior.

Aici puteți seta un factor (o valoare numerică) care determină în ce măsură o temperatură peste sau sub temperatura normală (diferența dintre temperatura dorită în încăperea și cea reală) din încăperea afectează temperatura de alimentare la sistemul de climatizare. O valoare mai mare rezultă într-o modificare mai mare și mai rapidă a decalajului setat al curbei de încălzire.



NOTA

O valoare prea mare setată pentru „factorul sistem” (în funcție de sistemul de climatizare) poate produce o temperatură instabilă în încăperea.

Dacă sunt instalate mai multe sisteme de climatizare, setările de mai sus se pot face pentru sistemele relevante.

Meniul
1.9.5

SETĂRI DE RĂCIRE (ACCESORIU NECESAR)

delta la +20 °C

Interval de setare: 3 – 10 °C

Valoare implicită: 3

delta la +40 °C

Interval de setare: 3 – 10 °C

Valoare implicită: 6

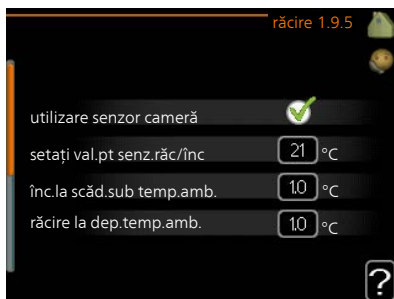

senzor răc/înc

Setare din fabrică: nu este selectat nici un senzor

setați val.pt senz.răc/înc

Interval de setare: 5 - 40 °C

Valoare implicită: 21

înc.la scăd.sub temp.amb.

Interval de setare: 0,5 - 10,0 °C

Valoare implicită: 1,0

răcire la dep.temp.amb.

Interval de setare: 0,5 - 10,0 °C

Valoare implicită: 1,0

larm rumsgivare kyla

Interval de setare: pornit/oprit

Setare din fabrică: oprit

pornire răcire activă

Gamă de setare: 10 – 300

Valoare implicită: 0

Grade minut răcire

Interval de setare: -3000 - 3000 grade minut răcire

Setare din fabrică:0

timp între comut.înc/răc. (Se va afișa dacă este activată răcirea în sistem cu 2 conducte.)

Gamă de setare: 0 – 48 ore

Setare din fabrică:2

mod op. automat EQ1-GP12

Aici setați dacă doriți ca pompa de răcire (GP12) să ruleze în modul de operare automat.

vit.pomp.răc.

Interval de setare: 1 – 100 %

Setare din fabrică:70 %

Puteți utiliza VVM 310 pentru răcirea locuinței în timpul perioadelor calde ale anului.



Precautie

Anumite opțiuni de setare apar doar dacă funcția lor este instalată și activată în VVM 310.

delta la +20 °C

Setați temperatura dorită la diferența de temperatură între liniile de alimentare și retur la sistemul de climatizare în timpul funcționării răcirii, când temperatura exterioară este +20 °C. VVM 310 încearcă apoi să se apropie cât mai mult posibil de temperatura setată.

delta la +40 °C

Setați temperatura dorită la diferența de temperatură între liniile de alimentare și retur la sistemul de climatizare în timpul funcționării răcirii, când temperatura exterioară este +40 °C. VVM 310 încearcă apoi să se apropie cât mai mult posibil de temperatura setată.

utilizare senzor cameră

Puteți seta aici dacă urmează să fie utilizați senzori de temperatură ambientală în modul răcire.

senzor răc/înc

Un senzor de temperatură suplimentar poate fi conectat la VVM 310 pentru a determina când este momentul să comute între încălzire și răcire.

Dacă sunt instalați mai mulți senzori de încălzire/răcire, puteți selecta care dintre aceștia trebuie să comande.



Precautie

Atunci când senzorii de încălzire/răcire BT74 au fost conectați și activați din meniul 5.4, nu se mai poate selecta nici un alt sensor din meniul 1.9.5.

setați val.pt senz.răc/înc



Precautie

Această opțiune de setare apare doar dacă un senzor de cameră pentru răcire/încălzire este instalat și activat în VVM 310.

Puteți seta aici la ce temperatură interioară VVM 310 urmează să comute între funcția de încălzire, respectiv cea de răcire.

înc.la scād.sub temp.amb.



Precautie

Această opțiune de setare apare doar dacă este conectat un senzor pentru temperatura ambientală la VVM 310 și acesta a fost activat.

Puteți seta aici cât poate să scadă temperatura ambientală sub valoarea dorită înainte ca VVM 310 să comute pe funcția de încălzire.

răcire la dep.temp.amb.



Precautie

Această opțiune de setare apare doar dacă este conectat un senzor pentru temperatura ambientală la VVM 310 și acesta a fost activat.

Puteți seta aici cât poate să crească temperatura ambientală peste valoarea dorită înainte ca VVM 310 să comute pe funcția de răcire.

larm rumsgivare kyla

Aici setați dacă VVM 310 urmează să inițieze o alarmă dacă senzorul de cameră este deconectat sau dacă se defectează în timpul operațiunii de răcire.

pornire răcire activă



Precautie

Această opțiune de setare apare doar dacă „răcirea activă” este activată în meniul 5.2.4.

Puteți seta aici când urmează să pornească răcirea activă.

Gradele minut sunt o măsură a necesarului de încălzire curentă a locuinței și determină când vor porni/se vor opri compresorul, funcția de răcire, respectiv încălzirea auxiliară.

Grade minut răcire

Această selecție este disponibilă numai atunci când accesoriul conectat numără gradele minut de răcire.

După setarea unei valori min. sau max., sistemul va seta automat valoarea reală, dacă pompa de căldură aer/apă funcționează în modul răcire.

timp între comut.înc/răc.

Această selecție este disponibilă numai în sisteme de răcire cu 2 conducte.

Puteți seta aici cât timp trebuie să aștepte VVM 310 înainte de a reveni la modul încălzire, atunci când solicitarea de răcire a încetat sau viceversa.

Meniul
1.9.6

TIMP DE REVENIRE VENTILATOR (ACCESORIU NECESAR)

viteza 1-4

Interval de setare: 1 – 99 h

Valoare implicită: 4 h

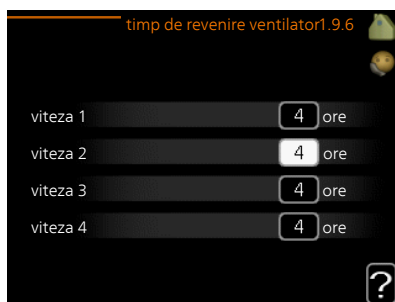

Puteți selecta aici timpul de revenire pentru modificarea temporară de viteză (viteza 1-4) a ventilației în meniul 1.2.

Timpul de revenire este perioada necesară pentru revenirea la normal a vitezei de ventilație.

Meniul
1.9.7

CURBĂ PROPRIE

temperatura de alimentare încălzire

Interval de setare: 5 – 80 °C

răcire (accesoriu necesar)

Parametrii gamei de setare diferă în funcție de accesoriul folosit.

Interval de setare: 7 – 40 °C

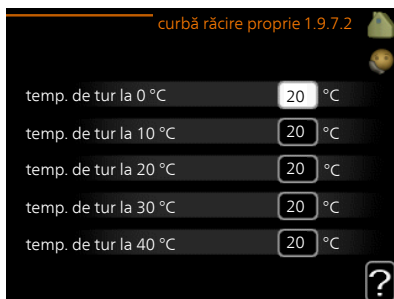
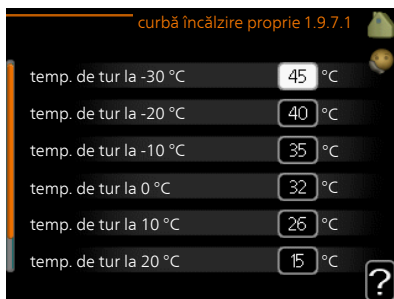

Creați propria curbă de încălzire sau răcire aici, setând temperaturile de alimentare dorite pentru diferite temperaturi exterioare.



Precautie

Curba 0 din meniul 1.9.1 trebuie selectată pentru ca curbă proprie să se aplice.

Meniul
1.9.8

DECALAJ PUNCTUAL

punct temp. exterioară

Interval de setare: -40 – 30 °C

Valoare implicită: 0 °C

modificare a curbei

Interval de setare: -10 – 10 °C

Valoare implicită: 0 °C

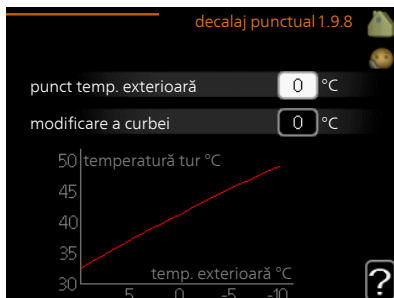

Selectați aici o modificare a curbei de încălzire la o anumită temperatură exterioară. De obicei este suficientă o treaptă pentru schimbarea temperaturii ambientale

cu un grad, dar în unele cazuri pot fi necesare mai multe trepte.

Curba de încălzire este afectată la ± 5 °C de la valoarea setată a punct temp. exterioră.

Este important să fie selectată curba de încălzire corectă, astfel încât temperatura ambientală resimțită să fie uniformă.



SFAT

Dacă în casă este rece, spre exemplu la -2 °C, „punct temp. exterioră” este setat la „-2” și „modificare a curbei” este crescută până când este menținută temperatura ambientală dorită.



Precautie

Așteptați 24 de ore înainte de o nouă setare, astfel încât temperatura ambientală să aibă timp să se stabilizeze.

Meniul
1.9.9

RĂCIRE PE TIMP DE NOAPTE (ACCESORIU NECESAR)

temp. pornire aer evacuat

Interval de setare: 20 – 30 °C

Valoare implicită: 25 °C

dif. min. exterior-evacuat

Interval de setare: 3 – 10 °C

Valoare implicită: 6 °C

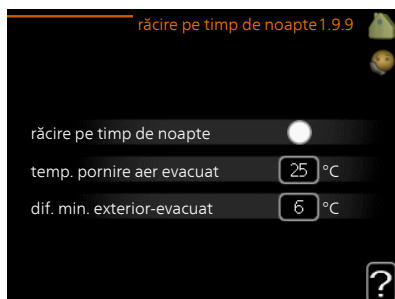

Activați aici răcirea pe timpul nopții.

Atunci când temperatura din casă este ridicată iar temperatura exterioră este mai scăzută, poate fi obținut un efect de răcire prin forțarea ventilației.

Dacă diferența de temperatură între aerul evacuat și aerul din exterior este mai mare decât valoarea setată („dif. min. exterior-evacuat”) iar temperatura aerului evacuat este mai mare decât valoarea setată („temp. pornire aer evacuat”), rulați ventilația cu viteza 4 până când una dintre condiții nu mai este îndeplinită.



Precautie

Răcirea pe timp de noapte poate fi activată doar atunci când încălzirea casei a fost dezactivată. Aceasta se face în meniul 4.2.

Meniul
1.9.11

+ADJUST

- grad de afectare

Interval de setare: 0,1 – 1,0

Valoare implicită: 0,5

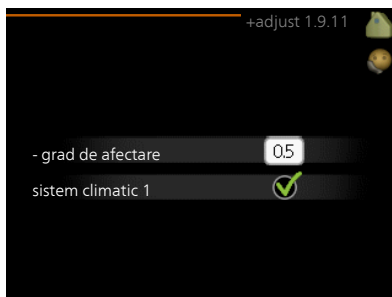

Utilizând +Adjust, instalația comunică cu centrul* de control al încălzirii prin pardoseală și reglează curba de încălzire, precum și temperatura de alimentare calculată potrivit sistemului de încălzire prin pardoseală.

Aici puteți activa sistemele de climatizare care doriți +Adjust să fie afectate. Puteți, de asemenea, să setați efectul pe care trebuie să îl aibă +Adjust asupra temperaturii de alimentare calculate. Cu cât valoarea este mai ridicată, cu atât efectul este mai mare.

*Suport pentru +Adjust solicitat



NOTA

+Adjust trebuie să fie selectată mai întâi în meniul 5.4 „intrări/ieșiri soft”.

Setarea capacității de apă caldă

PRIVIRE DE ANSAMBLU

Sub-meniuri

Pentru meniul **APĂ CALDĂ** există mai multe sub-meniuri. Informațiile privind starea meniului în cauză pot fi găsite pe afișaj, în partea dreaptă a meniurilor.

lux temporar Activarea creșterii temporare a temperaturii apei calde. Informațiile privind starea afișează „oprit” sau ce perioadă de timp rămâne din creșterea temporară a temperaturii.

mod confort Setare confort apă caldă. Informațiile privind starea afișează ce mod este selectat „economic”, „normal” sau „lux”.

progr. orară Programare orară confort apă caldă. Informațiile de stare „setare” apar dacă ați setat programarea, dar nu sunt active în mod curent, „setare vacanță” apare dacă setarea vacanță este activă în același timp ca programarea (când funcția vacanță este prioritară), „activă” apare dacă orice parte a programării este activă, în caz contrar apare „oprit”.

avansat Setare circulație apă caldă (este necesar accesoriul)



LUX TEMPORAR

Interval de setare: 3, 6 și 12 ore și
mod "oprit" și "creștere unică"

Valoare implicită: "oprit"



Atunci când necesarul de apă caldă crește temporar, acest meniu poate fi utilizat pentru a selecta o creștere a temperaturii apei calde la modul lux pentru un timp selectabil.



Precautie

Dacă este selectat modul confort „lux” în meniul 2.2 nu se mai poate realiza nici o creștere suplimentară.

Funcția este activată imediat când este selectată o perioadă de timp și este confirmată utilizând butonul OK. Timpul rămas pentru setarea selectată este indicat în partea dreaptă.

După expirarea timpului, VVM 310 revine la modul setat în meniul 2.2.

Selectați „oprit” pentru a opri **lux temporar**.

MOD CONFORT

Interval de setare: smart control,
economic, normal, lux

Setare din fabrică: smart control



Diferența între modurile selectabile este temperatura apei calde de la robinet. O temperatură mai ridicată înseamnă că apa caldă durează mai mult.

control inteligent: În acest meniu activați funcția Control inteligent. Funcția preia consumul de apă caldă din săptămâna anterioară și adaptează temperatura din boiler pentru săptămâna următoare pentru a asigura un consum de energie minim.

Dacă necesarul de apă caldă este mai mare, este disponibilă o cantitate de apă caldă suplimentară.

Atunci când funcția Control Inteligent este activată, încălzitorul de apă furnizează performanțele raportate conform decalajului energetic.

economic: Acest mod produce mai puțină apă caldă decât celelalte, dar este mai economic. Acest mod poate fi utilizat în gospodării mai mici, cu un necesar redus de apă caldă.

normal: Modul normal produce un volum mai mare de apă caldă și este adecvat pentru majoritatea gospodăriilor.

lux: Modul lux produce cel mai mare volum posibil de apă caldă. În acest mod sunt utilizate încălzitorul electric imersat precum și compresorul pentru încălzirea apei, ceea ce crește costurile de funcționare.

Meniul 2.3

PROGR. ORARĂ

Confortul apei calde cu care urmează să lucreze modulul de interior poate fi programat orar aici pentru până la două perioade diferite pe zi.

Programarea orară este activată/dezactivată prin bifarea/debifarea opțiunii „activată”. Orele setate nu sunt afectate la dezactivare.

Program orar: Aici este selectat programul orar ce urmează a fi modificat.

Activat: Aici este activată programarea orară a perioadei selectate. Orele setate nu sunt afectate la dezactivare.

Zi: Selectați aici pentru care zi sau zile ale săptămânii se va aplica programarea orară. Pentru a elimina programarea orară pentru o anumită zi, perioada pentru ziua respectivă trebuie resetată prin stabilirea aceleiași ore pentru pornire și pentru oprire. Dacă este utilizat rândul „toate”, toate zilele respective sunt setate conform respectivului rând.

Perioada de timp: Aici sunt selectate ora de pornire și cea de oprire pentru ziua selectată pentru programarea orară.

Reglare: Setați aici confortul apei calde care se aplică în timpul programării orare.

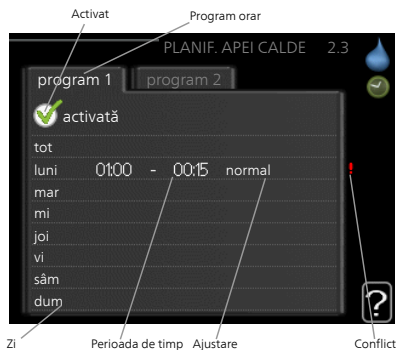

Conflict: Dacă două setări intră în conflict una cu alta, este afișat un semn de exclamare roșu.



SFAT

Dacă doriți să setați o programare orară similară pentru fiecare zi a săptămânii, începeți prin completarea opțiunii „toate” și apoi modificați zilele dorite.



SFAT

Setați ora pentru oprire mai devreme decât ora de pornire, astfel încât perioada să se extindă peste miezul nopții. Programarea opririlor la ora de oprire setată ziua următoare.

Programarea orară începe întotdeauna la data la care este setată ora de pornire.

Meniul
2.9

AVANSAT

Meniul **avansat** are textul portocaliu și este destinat utilizatorilor avansați. Acest meniul are un sub-meniul.



Meniul
2.9.2

RECIRC. APĂ CALDĂ

timp de funcționare

Interval de setare: 1 - 60 min

Valoare implicită: 60 min

timp de întrerupere

Interval de setare: 0 - 60 min

Valoare implicită: 0 min

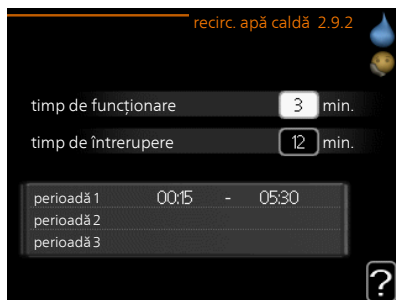

Setați aici circulația apei calde pentru până la trei perioade pe zi. În perioadele

setate, pompa de circulație pentru apă caldă va funcționa conform setărilor de mai sus.

" *timp de funcționare* " decide cât timp trebuie să funcționeze pompa de circulație pentru apă caldă în fiecare etapă de operare.

" *timp de întrerupere* " decide cât timp trebuie să staționeze pompa de circulație pentru apă caldă între etapele de operare.

Obținerea informațiilor

PRIVIRE DE ANSAMBLU

Sub-meniuri

Pentru meniul **INFORMAȚII** există mai multe sub-meniuri. În aceste meniuri nu se pot face setări, acestea doar afișează informații. Informațiile privind starea meniului în cauză pot fi găsite pe afișaj, în partea dreaptă a meniurilor.

informații service indică nivelele de temperatură și setările din instalație.

info compresor indică timpii de funcționare, numărul de porniri etc. pentru compresorul din pompa de căldură.

inf. încălzire aux. afișează informații despre timpii de funcționare ai încălzirii auxiliare etc.

jurnal alarmă indică cele mai recente alarme.

înreg. temp. interioară temperatura interioară medie, în fiecare săptămână, pe durata ultimului an.



Meniul
3.1

INFORMAȚII SERVICE







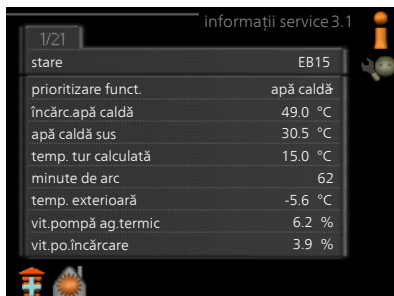

De aici se pot obține informații despre starea reală de funcționare a pompei de căldură (de ex. temperaturile curente etc.). Nu se pot face modificări.

Informațiile sunt pe mai multe pagini. Rotiți butonul de comandă pentru a derula printre pagini.

Un cod QR apare într-o parte. Acest cod QR indică numărul de serie, numele produsului și unele date de funcționare.



Simboluri din acest meniu:

	Compresor		Încălzire
	Auxiliar		Apă caldă
	Răcire		Piscina
	Pompă pentru agent termic (portocaliu)		Ventilația
	Accesoriu solar		

Meniul
3.2

INFO COMPRESOR

De aici se pot obține informațiile despre starea de funcționare și statisticile compresorului. Nu se pot face modificări.

Informațiile sunt pe mai multe pagini. Rotiți butonul de comandă pentru a derula printre pagini.



Meniul
3.3

INF. ÎNCĂLZIRE AUX.

De aici pot fi obținute informații despre setările încălzirii auxiliare, starea de funcționare și statistici. Nu se pot face modificări.

Informațiile sunt pe mai multe pagini. Rotiți butonul de comandă pentru a derula printre pagini.



Meniul
3.4

JURNAL ALARMĂ

Pentru a facilita constatarea defectelor este salvată aici starea de funcționare a instalației în cazul alertelor de alarmare. Puteți vedea aici informații pentru 10 cele mai recente alarme.

Pentru a vizualiza starea de execuție în eventualitatea unei alarme, marcați alarma și apăsați butonul OK.

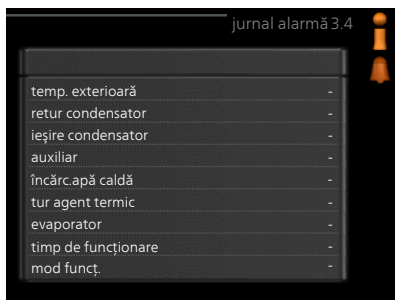
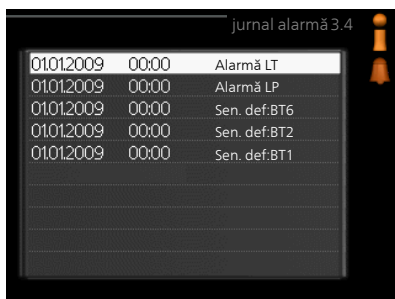

Informații despre o alarmă.

Meniul
3.5

ÎNREG. TEMP. INTERIOARĂ

Puteți vedea aici temperatura interioară medie, în fiecare săptămână, pe durata ultimului an. Linia punctată indică temperatura medie anuală.

Temperatura medie exterioră este indicată doar dacă este instalat un senzor pentru temperatura ambientală/o unitate de cameră.

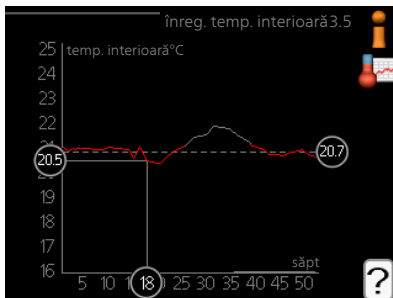

Pentru a citi o temperatură medie

1. Rotiți butonul de comandă astfel încât să fie marcat inelul de pe axul cu numărul săptămânii.
2. Apăsați butonul OK.
3. Urmați linia gri până la grafic și spre stânga pentru a citi temperatura interioară medie în săptămâna selectată.
4. Acum puteți selecta pentru a efectua citiri ale diferitelor săptămâni prin rotirea butonului de comandă spre dreapta sau stânga, și pentru a citi temperatura medie.
5. Apăsați butonul OK sau Back (Înapoi) pentru a ieși din modul citire.

Ajustați modulul interior

PRIVIRE DE ANSAMBLU

Sub-meniuri

Pentru meniul **SISTEMUL MEU** există mai multe sub-meniuri. Informațiile privind starea meniului în cauză pot fi găsite pe afișaj, în partea dreaptă a meniurilor.

funcții plus Setări care se aplică oricăror funcții suplimentare instalate în sistemul de încălzire.

mod funcț. Activarea modului de funcționare manual sau automat. Informațiile de stare indică modul de funcționare selectat.



pictogramele mele Setări cu privire la care pictograme de pe interfața utilizator a modulului interior urmează să apară în trapă când este închisă ușa.

oră & dată Setare oră și dată curente.

limbă Selectați aici limba pentru afișaj. Informațiile de stare indică limba selectată.

setare vacanță Programare orară de vacanță a încălzirii și ventilației. Informația de stare „setare” este afișată dacă ați setat o programare orară de vacanță, dar acesta nu este activă pentru moment, „activă” este afișat dacă oricare parte a programării orare a vacanței este activă, în caz contrar este afișat „ oprit”.

avansat Setări mod de lucru modul de interior.

Meniul
4.1

FUNȚII PLUS

Setările pentru orice funcții auxiliare instalate în VVM 310 pot fi făcute în sub-meniuri.



Meniul
4.1.1

PISCINĂ (ESTE NECESAR ACCESORIUL)

temp. pornire

Interval de setare: 5,0 - 80,0 °C

Valoare implicită: 22,0 °C

temp. de oprire

Interval de setare: 5,0 - 80,0 °C

Valoare implicită: 24,0 °C



Selecțiați dacă urmează să fie activat controlul piscinei și între ce temperaturi trebuie să aibă loc încălzirea piscinei (temperatura de pornire și cea de oprire).

Când temperatura piscinei scade sub temperatura de pornire setată și nu există cerință pentru apă caldă sau încălzire, VVM 310 pornește încălzirea piscinei.

Deselectați „activată” pentru a deconecta încălzirea piscinei.



Precauție

Temperatura de pornire nu poate fi setată la o valoare mai mare decât temperatura de oprire.

Meniul
4.1.3

INTERNET

Aici se efectuează setările de conectare VVM 310 prin NIBE Uplink, care utilizează Internetul.



NOTA

Pentru ca aceste funcții să funcționeze, trebuie conectat cablul de rețea.



Meniul
4.1.3.1

NIBE UPLINK

Puteți gestiona aici conexiunea instalației la NIBE Uplink (nibeuplink.com) și puteți vedea numărul de utilizatori conectați la instalație prin Internet.

Un utilizator conectat are un cont de utilizator în NIBE Uplink căruia i s-a acordat permisiunea de a controla și/sau monitoriza instalația.

Solicitare șir de conectare nou

Pentru a conecta un cont de utilizator pe NIBE Uplink la instalația dvs., trebuie să solicitați un cod de conectare unic.

1. Marcați „solicitare șir de conectare nou” și apăsați butonul OK.
2. Acum instalația comunică cu NIBE Uplink pentru a crea un cod de conectare.
3. După ce se primește un șir de conectare, el este indicat în acest meniu la „șir de conectare” și este valabil timp de 60 minute.

Deconectați toți utilizatorii

1. Marcați „deconectați toți utilizatorii” și apăsați butonul OK.
2. Instalația comunică acum cu NIBE Uplink pentru a izola instalația dvs. de toți utilizatorii conectați prin Internet.

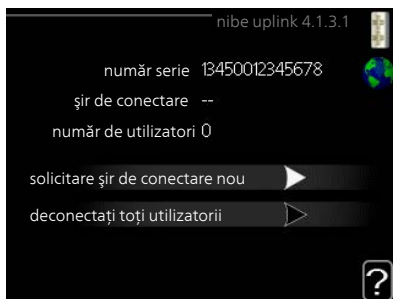

NOTA

După deconectarea tuturor utilizatorilor, niciunul dintre ei nu va mai putea monitoriza sau controla instalația dvs. prin NIBE Uplink fără a solicita un nou număr de conectare.

Meniul

SETĂRI TCP/IP

4.1.3.8

Puteți face aici setările TCP/IP pentru instalația dvs.

Setare automată (DHCP)

1. Bifați „automat”. Instalația primește acum setarea TCP/IP utilizând DHCP.
2. Marcați „confirmare” și apăsați butonul OK.



Setare manuală

1. Deselectați „automat”, acum aveți acces la mai multe opțiuni de setare.
2. Marcați „adresă IP” și apăsați butonul OK.
3. Introduceți detaliile corecte de la tastatura virtuală.
4. Selectați „OK” și apăsați butonul OK.
5. Repetați 1 - 3 pentru „msc.reț.”, „gateway” și „dns”.
6. Marcați „confirmare” și apăsați butonul OK.



Precauție

Instalația nu se poate conecta la Internet fără setările TCP/IP corecte. Dacă sunteți nesiguri în privința setărilor aplicabile, utilizați modul automat, sau contactați administratorul dvs. de rețea (sau pe cineva similar) pentru informații suplimentare.



SFAT

Toate setările făcute de la deschiderea meniului pot fi resetate prin marcarea „resetare” și apăsarea butonului OK.

Meniul 4.1.3.9

SETĂRI PROXY

Puteți face aici setările proxy pentru instalația dvs.

Setările proxy sunt utilizate pentru a da informații de conectare la un server intermediar (proxy server) între instalație și Internet. Aceste setări sunt în primul rând utilizate atunci când instalația se conectează la Internet printr-o rețea de companie. Instalația suportă autentificarea proxy a tipului HTTP Basic



și HTTP Digest.

Dacă sunteți nesiguri în privința setărilor aplicabile, contactați administratorul de rețea (sau pe cineva similar) pentru informații suplimentare.

Setare

1. Bifați „utilizare proxy” dacă nu doriți să utilizați un proxy.
2. Marcați „server” și apăsați butonul OK.
3. Introduceți detaliile corecte de la tastatura virtuală.
4. Selectați „OK” și apăsați butonul OK.
5. Repetați 1 - 3 pentru „port”, „nume utiliz.” și „parolă”.
6. Marcați „confirmare” și apăsați butonul OK.



SFAT

Toate setările făcute de la deschiderea meniului pot fi resetate prin marcarea „resetare” și apăsarea butonului OK.

Meniul 4.1.4

SMS (ESTE NECESAR ACCESORIUL)

Faceți aici setările pentru accesoriul SMS 40.

Adăugați numerele de mobil care urmează să aibă acces la modificarea și primirea informațiilor de stare de la modulul de interior. Numerele de mobil trebuie să includă codul de țară, de ex. +46 XXXXXXXX.

Dacă doriți să primiți un mesaj SMS în eventualitatea unei alarme, marcați caseta din dreapta numărului de telefon.



NOTA

Numerele de telefon puse la dispoziție trebuie să poată primi mesaje SMS.

Meniul 4.1.5

SG READY

Această funcție poate fi utilizată doar în rețelele care suportă standardul „SG Ready” .

Faceți aici setările pentru funcția „SG Ready” .

temperatura camerei afect.

Setați aici dacă temperatura ambientală trebuie să fie afectată sau nu la activarea „SG Ready” .

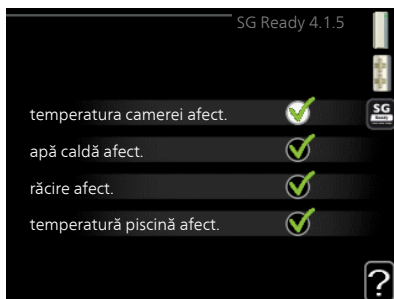

Cu modul preț scăzut al „SG Ready”, decalajul paralel al temperaturii de interior este crescut cu „+1”. Dacă este instalat și activat un senzor de cameră, temperatura ambientală dorită crește cu 1°C.

Cu modul supracapacitate al „SG Ready”, decalajul paralel pentru temperatura de interior crește cu „+2”. Dacă este instalat și activat un senzor de cameră, temperatura ambientală dorită crește cu 2°C.

apă caldă afect.

Setați aici dacă temperatura apei calde trebuie să fie afectată sau nu la activarea „SG Ready” .

Cu modul preț scăzut al „SG Ready”, temperatura de oprire a apei calde este setată cât mai ridicată posibil doar la funcționarea compresorului (încălzitorul electric imersat nu este permis).

Cu modul supracapacitate al „SG Ready”, apa caldă este setată la „lux” (încălzitorul electric imersat este permis).

răcire afect. (accesoriu necesar)

Setați aici dacă temperatura ambientală în timpul funcționării răcirii trebuie să fie afectată sau nu la activarea „SG Ready” .

Cu modul preț scăzut al „SG Ready” și funcționare răcire, temperatura interioară nu este afectată.

Cu modul supracapacitate al „SG Ready” și funcționare în modul răcire, decalajul paralel pentru temperatura de interior este redus cu „-1”. Dacă este instalat și activat un senzor de cameră, temperatura ambientală dorită scade cu 1°C.

temperatură piscină afect. (este necesar accesoriul)

Setați aici dacă temperatura piscinei trebuie să fie afectată sau nu la activarea „SG Ready” .

Cu modul preț scăzut al „SG Ready”, temperatura dorită a piscinei (temperatura de pornire și oprire) crește cu 1°C.

Cu modul supracapacitate al „SG Ready”, temperatura dorită a piscinei (temperatura de pornire și oprire) crește cu 2°C.



NOTA

Funcția trebuie conectată și activată în VVM 310 dvs.

Meniul
4.1.6

SMART PRICE ADAPTION™

temperatura camerei afect.

Interval de setare: 1 - 10

Setare din fabrică: 5



apă caldă afect.

Interval de setare: 1 - 4

Setare din fabrică: 2

temperatură piscină afect.

Interval de setare: 1 - 10

Setare din fabrică: 2

răcire afect.

Interval de setare: 1 - 10

Setare din fabrică: 3

zonă

În acest meniu indicați unde este situată pompa de căldură și ce importanță ar trebui să aibă prețul curentului electric. Cu cât valoarea este mai mare, cu atât efectul asupra prețului curentului electric este mai mare, iar posibilele economii sunt mai însemnate, existând însă un risc sporit de afectare a confortului.

prez. gen. preț electricitate

De aici puteți obține informațiile despre modul în care variază prețul la electricitate pe o perioadă de până la trei zile.

Smart price adaption™ mută consumul pompei de căldură în decurs de 24 de ore la perioade în care tariful la electricitate este cel mai scăzut, ceea ce înseamnă economii aferente contractelor de electricitate cu un plan tarifar pe oră.

Funcția se bazează pe un plan tarifar orar pentru următoarele 24 de ore preluată prin NIBE Uplink , fiind așadar necesare o conexiune la internet și un cont pentru NIBE Uplink .

Deselecțiți „activată” pentru a opri Smart price adaption™.

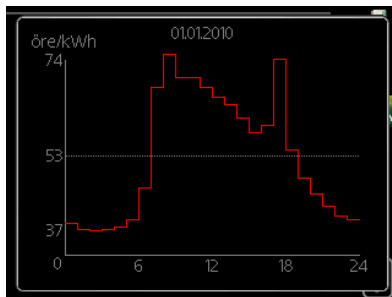

Meniul 4.1.7

CASĂ INTELIGENTĂ(ESTE NECESAR ACCESORIUL)

Dacă aveți un sistem casă inteligentă care poate comunica cu NIBE Uplink, prin activarea funcției casă inteligentă din acest meniu puteți controla VVM 310 prin intermediul unei aplicații.

Permițând unităților conectate să comunice cu NIBE Uplink, sistemul dvs. de încălzire devine o parte firească a casei dvs.casă inteligentă și vă dă posibilitatea de a optimiza funcționarea.

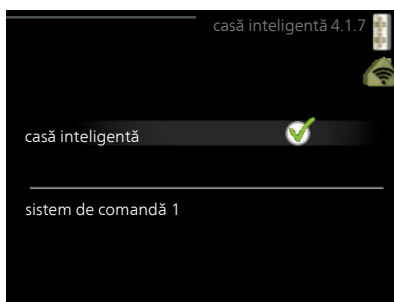

Precauție

Funcția casă inteligentă necesită NIBE Uplink pentru a funcționa.

Meniul 4.1.8

SMART ENERGY SOURCE™

setări

setare preț

Impactul CO₂*

perioade tarifare, electricitate

perioade tarif, der. ext. adițional

per.tarifare.adiț.în trepte

Funcția prioritizează modul în care/în ce măsură va fi utilizată fiecare sursă de energie conectată. Aici puteți alege dacă sistemul va folosi sursa de energie cea mai ieftină tot timpul. Puteți alege, de asemenea, dacă sistemul va folosi în orice moment sursa de energie cea mai neutră din punct de vedere al emisiilor de carbon.

*Pentru a deschide acest meniu, selectați metoda de control „CO₂” din setări.



Meniul
4.1.8.1

SETĂRI

smart energy source™

Interval de setare: Oprit/Pornit

Setare din fabrică: Oprit

metodă control

Interval de setare: Preț / CO₂

Setare din fabrică: Preț

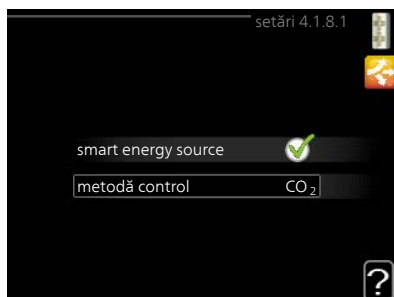

Meniul
4.1.8.2

SETARE PREȚ

preț, electricitate

Gamă de setare: spot, tarif, preț fix

Setări din fabrică preț fix

Gamă de setare preț fix: 0–100 000*

preț, der. ext. adițion.

Gamă de setare: tarif, preț fix

Setări din fabrică preț fix

Gamă de setare preț fix: 0–100 000*

preț, adăug. încălz. în trepte

Gamă de setare: tarif, preț fix

Setări din fabrică preț fix

Gamă de setare preț fix: 0–100 000*



Aici puteți alege dacă sistemul va exercita controlul pe baza prețului spot, a controlului tarifelor sau a unui preț fix. Setarea este efectuată pentru fiecare sursă de energie individuală. Prețul spot poate fi utilizat numai dacă aveți un contract cu un plan tarifar pe oră cu furnizorul dvs. de electricitate.

*Moneda variază în funcție de țara selectată.

Meniul
4.1.8.3

IMPACTUL CO2

CO2, electricitate

Gamă de setare: 0–5

Valoare implicită: 2,5

CO2, der. ext. adițion.

Gamă de setare: 0–5

Valoare implicită: 1

CO2, ad. încălz. tr. ext.

Gamă de setare: 0–5

Valoare implicită: 1

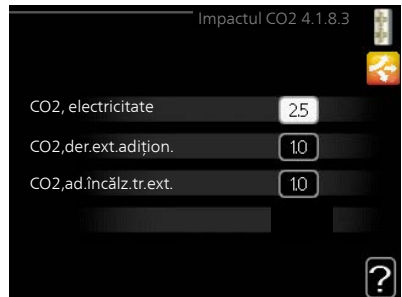

Setați aici mărimea amprente de carbon pentru fiecare sursă de energie.

Amprenta de carbon este diferită pentru fiecare sursă de energie. De exemplu, energia de la celulele solare și turbinele eoliene poate fi considerată neutră din punct de vedere al emisiilor de dioxid de carbon, așadar cu un impact CO₂ scăzut. Energia de la combustibilii solizi se poate considera că are o amprentă de carbon mai mare, așadar are un impact CO₂ mai ridicat.

Meniul
4.1.8.4

PERIOADE TARIFARE, ELECTRICITATE

Aici puteți utiliza controlul tarifelor pentru căldură electrică suplimentară.

Setați perioadele cu tarifele cele mai scăzute. Este posibil să setați două perioade diferite pe an. În aceste perioade, patru perioade diferite pot fi setate pentru zilele săptămânii (luni - vineri) și patru perioade pentru weekenduri (sâmbăta și duminica).



Meniul
4.1.8.6

PERIOADE TARIF, DER. EXT. ADIȚIONAL

Aici puteți utiliza controlul tarifelor pentru căldură suplimentară derivată din exterior.

Setați perioadele cu tarifele cele mai scăzute. Este posibil să setați două perioade diferite pe an. În aceste perioade, patru perioade diferite pot fi setate pentru zilele săptămânii (luni - vineri) și patru perioade pentru weekenduri (sâmbăta și duminica).



Meniul
4.1.8.7

PER.TARIFARE.ADIȚ.ÎN TREPTE

Aici puteți utiliza controlul tarifelor pentru căldură suplimentară controlată din exterior.

Setați perioadele cu tarifele cele mai scăzute. Este posibil să setați două perioade diferite pe an. În aceste perioade, patru perioade diferite pot fi setate pentru zilele săptămânii (luni - vineri) și patru perioade pentru weekenduri (sâmbăta și duminica).



ENERGIE SOLARĂ(ESTE NECESAR ACCESORIUL)

temperatura camerei afect.

Interval de setare: pornit/oprit

Setare din fabrică: oprit

apă caldă afect.

Interval de setare: pornit/oprit

Setare din fabrică: oprit

temperatură piscină afect.

Interval de setare: pornit/oprit

Setare din fabrică: oprit

trifazat (EME 10)

Interval de setare: pornit/oprit

Setare din fabrică: oprit

prioritizați cons.casnic.electr. (EME 20)

Interval de setare: pornit/oprit

Setare din fabrică: oprit

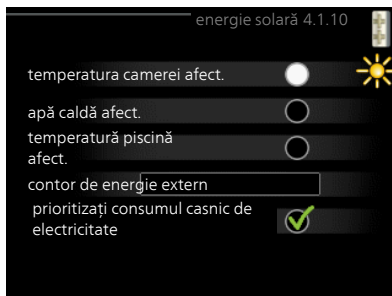

Aici setați ce parte a sistemului dvs. de climatizare (temperatura camerei, temperatura apei calde, temperatura piscinei) va fi afectată de surplusul de electricitate produs de panourile solare.

Atunci când panourile solare produc mai multă electricitate decât VVM 310 solicită, temperatura de pe proprietate este reglată și/sau temperatura apei calde crește.

EME

În acest meniu puteți efectua și setări specifice pentru EME dvs.

Pentru EME 10, accesați dacă este conectat în mod trifazat.

Pentru EME 20, puteți selecta dacă doriți să prioritizați consumul casnic de electricitate înainte de temperatura camerei și apa caldă, cu condiția ca VVM 310 să fie echipat cu un contor de energie extern.

MOD FUNCȚ.

mod funcț.

Interval de setare: automat, manual,
doar înc.aux.

Valoare implicită: automat

funcții

Interval de setare: compresor, auxiliar,
încălzire, răcire

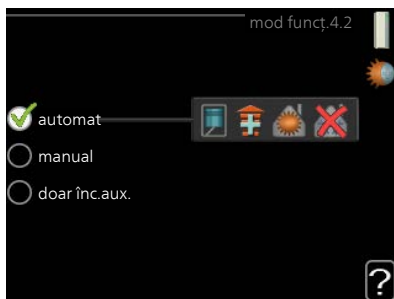

Modul de funcționare al modulului de interior este setat de obicei la „automat”. Este, de asemenea, posibil să setați modulul de interior la „doar înc.aux.”, dar doar când este utilizat un auxiliar, sau „manual” și să selectați dvs. ce funcții sunt permise.

Modificați modul de funcționare prin marcarea opțiunii dorite și apăsați butonul OK. Când este selectat un mod de funcționare, acesta arată ce este permis în cadrul modulului de interior (ce este tăiat = nu este permis), iar alternativele selectabile la dreapta. Pentru a alege funcții selectabile care sunt permise sau nu, marcați funcția utilizând butonul de comandă și apăsați butonul OK.

Mod de funcționare automat

În acest mod de funcționare modulul de interior selectează automat ce funcții sunt permise.

Mod de funcționare manual

În acest mod de funcționare puteți selecta ce funcții sunt permise. Nu puteți deselecta „compresor” în modul manual.

Mod de funcționare doar înc.aux.

În acest mod de funcționare, compresorul nu este activ și este utilizată doar încălzirea auxiliară.



Precautie

Dacă alegeți modul „doar înc.aux.”, este deselectat compresorul și costul de funcționare este mai mare.



Precautie

Nu puteți modifica doar de la încălzirea auxiliară dacă nu aveți o pompă de căldură conectată (vedeți Meniul 5.2.2).

Funcții

„compresor” este unitatea care produce încălzire și apă caldă pentru locuință. Dacă „compresor” este deselectat în modul automat, acest lucru este indicat cu un simbol în meniul principal. Nu puteți deselecta „compresor” în modul manual.

„auxiliar” este unitatea care ajută compresorul să încălzească locuința și/sau apa caldă atunci când nu poate gestiona singur tot necesarul.

„încălzire” înseamnă că obțineți încălzirea locuinței. Puteți deselecta funcția atunci când nu doriți să funcționeze răcirea.

„răcire” înseamnă că obțineți răcirea locuinței când vremea este caldă. Această alternativă necesită un accesoriu pentru răcire sau ca pompa de căldură cu aer/apă să aibă o funcție de răcire încorporată și să fie activată în meniu. Puteți deselecta această funcție atunci când nu doriți să aveți răcirea în funcțiune.

Meniul 4.3

PICTOGRAMELE MELE

Puteți selecta ce pictograme să fie vizibile când ușa VVM 310 este închisă. Puteți selecta până la 3 pictograme. Dacă selectați mai multe, cele pe care le-ați selectat primele vor dispărea. Pictogramele sunt afișate în ordinea în care le-ați selectat.



Meniul 4.4

ORĂ & DATA

Setați aici ora și data, modul de afișare și fusul orar.



SFAT

Ora și data sunt setate automat dacă pompa de căldură este conectată la NIBE Uplink. Pentru a obține ora corectă, trebuie setat fusul orar.



Meniul 4.6

LIMBĂ

Alegeți aici limba în care doriți să fie afișate informațiile.

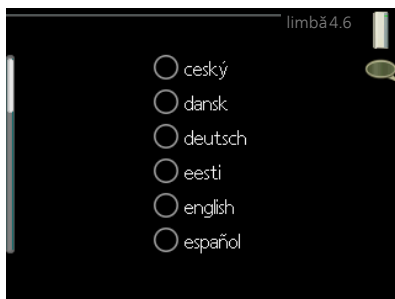

Meniul
4.7

SETARE VACANȚĂ

Pentru scăderea consumului de energie pe durata vacanței, puteți programa o reducere a încălzirii și temperaturii apei calde. Răcirea, ventilația, piscina și răcirea panoului solar pot fi deopotrivă programate orar dacă sunt conectate funcțiile respective.

Dacă este instalat și activat un senzor de cameră, se setează temperatura ambientală dorită (°C) pe parcursul perioadei de timp. Această setare se aplică tuturor sistemelor de climatizare cu senzor de cameră.

Dacă nu este activat un senzor de cameră, este setat decalajul dorit al curbei de încălzire. De obicei este suficientă o treaptă pentru schimbarea temperaturii ambientale cu un grad, dar în unele cazuri pot fi necesare mai multe trepte. Această setare se aplică tuturor sistemelor de climatizare fără senzor de cameră.

Programarea orară de vacanță începe la ora 00:00 în ziua de pornire și se încheie la ora 23:59 în data de oprire.

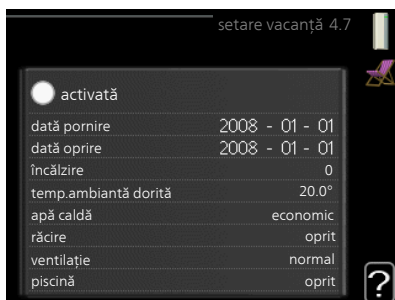

SFAT

Opriiți setarea de vacanță cu aproximativ o zi înainte de a reveni, astfel încât temperatura ambientală și apa caldă să aibă timp să revină la nivelurile obișnuite.



SFAT

Stabiliți setarea de vacanță în avans și activați-o chiar înainte de plecare pentru a menține confortul.

Meniul
4.9

AVANSAT

Meniul **avansat** are textul portocaliu și este destinat utilizatorilor avansați. Acest meniul are mai multe sub-meniuri.



Meniul
4.9.1

PRIORITIZARE FUNCT.

prioritizare funct.

Interval de setare: 0 sau 10 – 180 min

Valoare implicită: 30 min

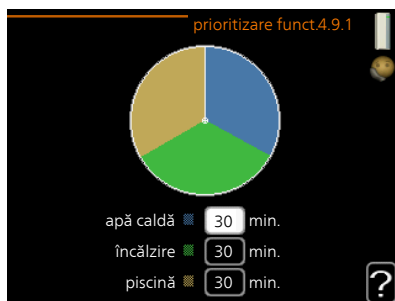

Alegeți aici cât timp trebuie să funcționeze instalația cu fiecare cerință, dacă există mai multe cerințe în același timp. Dacă există o singură solicitare, instalația lucrează doar cu solicitarea respectivă.

Indicatorul marchează unde se află instalația în cadrul ciclului.

Dacă se selectează 0 minute, aceasta înseamnă că solicitarea nu este prioritară, ci va fi activată doar atunci când nu mai există nici o altă solicitare.

Meniul
4.9.2

SETARE MOD AUTOMAT

pornire răcire (accesoriu necesar)

Interval de setare: -20 – 40 °C

Setare din fabrică: 25

oprire încălzire

Interval de setare: -20 – 40 °C

Valori implicite: 17

oprire încălzire auxiliară

Interval de setare: -25 – 40 °C

Setare din fabrică: 5

timpe de filtrare

Interval de setare: 0 – 48 h

Valoare implicită: 24 h

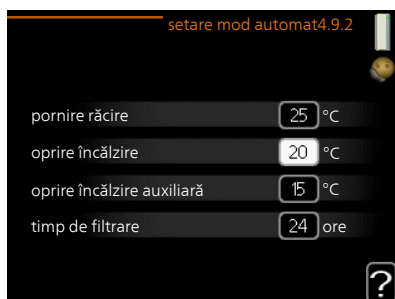

Când modul de funcționare este setat la „automat”, modulul de interior selectează când este permisă pornirea și oprirea încălzirii auxiliare și a producției de căldură, în funcție de temperatura medie exterioară. Dacă sunt prezente accesoriile pentru răcire, sau dacă pompa de căldură are funcția de răcire integrată și aceasta este activată în meniu, puteți selecta, de asemenea, temperatura de pornire pentru răcire.

Selecționați în acest meniu temperaturile medii exterioare.



Precautie

Nu se poate seta „oprire încălzire auxiliară” mai mare decât „oprire încălzire”.

timpe de filtrare: Puteți seta, de asemenea, perioadele de timp (timpe de filtrare) pentru care este calculată temperatura medie. Dacă selecționați 0, este utilizată temperatura exterioară actuală.

valoare curentă

Interval de setare: -3000 – 3000

pornire compresor

Interval de setare: -1000 – -30

Valoare implicită: -60

dif.start înc. aux.

Gamă de setare: 100 – 1000

Setare din fabrică: 700

dif. între trepte suplimentare

Gamă de setare: 0 – 1000

Setare din fabrică: 100

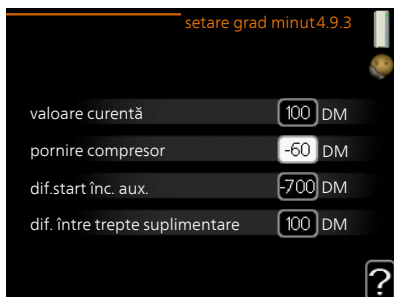

Mărimea grad minute este o măsură a necesarului curent de încălzire al locuinței și determină când va porni/se va opri compresorul, respectiv încălzirea auxiliară.



Precautie

O valoare mai mare la „pornire compresor” produce mai multe porniri ale compresorului, ceea ce duce la creșterea uzurii compresorului. O valoare prea mică poate produce temperaturi interioare neregulate.

Meniul 4.9.4

SETARE DIN FABRICĂ UTILIZATOR

Toate setările care sunt disponibile pentru utilizator (inclusiv meniurile avansate) pot fi resetate aici la valorile implicite.



Precautie

După setarea din fabrică, trebuie resetate setările personale, precum curbele de încălzire.

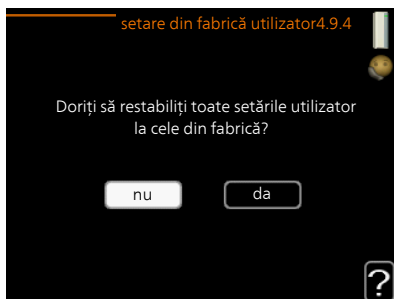

Meniul 4.9.5

OPRIRE PROGRAM

Aici se pot programa orar blocarea compresorului și/sau a auxiliarului din modulul de interior pentru până la două perioade diferite de timp.

Când este activă programarea orară, simbolul relevant de blocare este indicat în meniul principal pe simbolul pentru modulul de interior.

Program orar: Aici este selectată perioada ce urmează a fi modificată.

Activat: Aici este activată programarea orară a perioadei selectate. Orele setate nu sunt afectate la dezactivare.

Zi: Selectați aici pentru care zi sau zile ale săptămânii se va aplica programarea orară. Pentru a elimina programarea orară pentru o anumită zi, perioada pentru ziua respectivă trebuie resetată prin stabilirea aceleiași ore pentru pornire și pentru oprire. Dacă este utilizat rândul „toate”, toate zilele respective sunt setate conform respectivului rând.

Perioada de timp: Aici sunt selectate ora de pornire și cea de oprire pentru ziua selectată pentru programarea orară.

Blocare: Aici este selectată blocarea dorită.

Conflict: Dacă două setări intră în conflict una cu alta, este afișat un semn de exclamare roșu.



Blocarea compresorului în modulul de exterior.



Blocarea încălzirii auxiliare.



SFAT

Dacă doriți să setați o programare orară similară pentru fiecare zi a săptămânii, începeți prin completarea opțiunii „toate” și apoi modificați zilele dorite.



SFAT

Setați ora pentru oprire mai devreme decât ora de pornire, astfel încât perioada să se extindă peste miezul nopții. Programarea opririlor la ora de oprire setată ziua următoare.

Programarea orară începe întotdeauna la data la care este setată ora de pornire.



Precautie

Blocarea pe termen lung poate cauza reducerea confortului și a economiei funcționării.

Meniul
4.9.6

PROG.MOD SILENȚIOS

Aici se poate programa orar setarea pompei de căldură în „mod silențios” (pompa de căldură trebuie să suporte aceasta) pentru până la două perioade diferite de timp și două frecvențe maxime diferite. Astfel, puteți reduce intensitatea sunetului pe durata zilei și, de asemenea, o puteți reduce și noaptea.

Când este activă programarea orară, simbolul „mod silențios” este indicat în meniul principal pe simbolul pentru modulul de interior.



Program orar: Aici este selectată perioada ce urmează a fi modificată.

Activat: Aici este activată programarea orară a perioadei selectate. Orele setate nu sunt afectate la dezactivare.

Zi: Selectați aici pentru care zi sau zile ale săptămânii se va aplica programarea orară. Pentru a elimina programarea orară pentru o anumită zi, perioada pentru ziua respectivă trebuie resetată prin stabilirea aceleiași ore pentru pornire și pentru oprire. Dacă este utilizat rândul „toate”, toate zilele respective sunt setate conform respectivului rând.

Perioada de timp: Aici sunt selectate ora de pornire și cea de oprire pentru ziua selectată pentru programarea orară.

Conflict: Dacă două setări intră în conflict una cu alta, este afișat un semn de exclamare roșu.



SFAT

Dacă doriți să setați o programare orară similară pentru fiecare zi a săptămânii, începeți prin completarea opțiunii „toate” și apoi modificați zilele dorite.



SFAT

Setați ora pentru oprire mai devreme decât ora de pornire, astfel încât perioada să se extindă peste miezul nopții. Programarea opririlor la ora de oprire setată ziua următoare.

Programarea orară începe întotdeauna la data la care este setată ora de pornire.



Precautie

Programarea orară pe termen lung în „modul silențios” poate cauza reducerea confortului și a economiei funcționării.

Meniul 4.9.7

INSTRUMENTE

Această funcție asigură faptul că gheața de pe ventilator sau de pe grilele ventilatorului este îndepărtată.

În cazul în care modulul exterior este foarte încărcat cu gheață, poate fi nevoie să porniți „ventilatorul de dezghețare” ca o completare a dezghețării, care este efectuată automat. Activarea are loc bifând în meniu rubrica „ventilator de dezghețare”, după care dezghețarea este efectuată o dată.

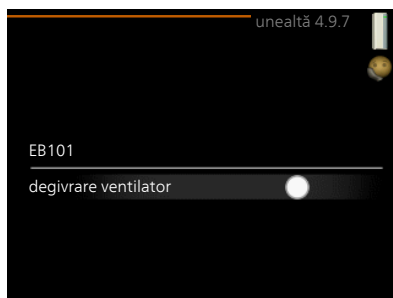

4 Perturbări ale confortului

În majoritatea cazurilor, VVM 310 observă disfuncționalitățile (o disfuncționalitate poate determina o perturbare a confortului) și le indică prin alarme și prin afișarea de instrucțiuni de rectificare pe ecran.

Meniu info

Toate valorile de măsurare ale instalației sunt adunate în meniul 3.1 din sistemul de meniuri al modulului de interior. Examinarea valorilor din acest meniu poate simplifica adeseori găsirea sursei defectului.

Gestionare alarmă

În eventualitatea unei alarme a survenit o anumită defecțiune, care este indicată de schimbarea lămpii de stare din verde continuu în roșu continuu. În plus, în fereastra de informații apare un clopoțel de alarmă.

ALARMĂ

În eventualitatea unei alarme cu o lampă de stare roșie, a avut loc o defecțiune pe care modulul de interior nu o poate remedia singură. Pe afișaj, prin rotirea butonului de comandă și apăsarea butonului OK, puteți vedea ce tip de alarmă este și o puteți reseta. De asemenea, puteți alege să setați modulul de interior la mod ajutor.

informații/acțiuni Puteți citi aici ce semnifică alarma și puteți primi sugestii despre ceea ce puteți face pentru a corecta problema care a cauzat alarma.

resetare alarmă În multe cazuri este suficient să selectați „resetare alarmă” pentru ca produsul să revină la funcționarea normală. Dacă se aprinde o lumină verde după ce ați selectat „resetare alarmă”, alarma a

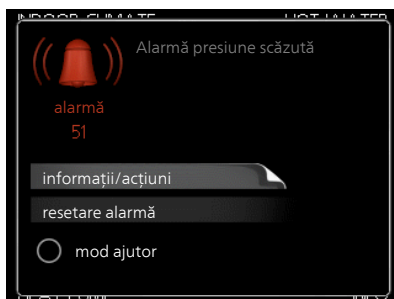

fost remediată. Dacă este încă vizibilă lumina roșie iar pe afișaj este vizibil meniul denumit „alarmă”, problema care a cauzat alarma este încă prezentă. Dacă alarma dispare inițial și apoi revine, contactați instalatorul.

mod ajutor „mod ajutor” este un tip de mod de urgență. Aceasta înseamnă că modulul de interior produce căldură și/sau apă caldă în ciuda faptului că există o anumită problemă. Aceasta ar putea însemna că nu funcționează compresorul pompei de căldură. În acest caz, încălzitorul electric imersat produce căldură și/sau apă caldă.



Precautie

Pentru a selecta mod ajutor, trebuie selectată o acțiune de alarmă în meniul 5.1.4.



Precautie

Selectarea „mod ajutor” nu este același lucru ca și corectarea problemei care a cauzat alarma. De aceea, lampa de stare va continua să fie roșie.

Dacă alarma nu se resetează, contactați instalatorul pentru măsura de remediere adecvată.



NOTA

Aveți nevoie de numărul de serie al produsului (14 cifre) pentru service și suport.

Consultați capitolul Număr serie la pagina 8.

Depanare

Dacă interferența în funcționare nu este indicată pe afișaj, pot fi utilizate următoarele sugestii:

Acțiuni de bază

Începeți prin a verifica următoarele articole:

- Poziția a comutatorului.
- Siguranțele de grup și cele principale ale locuinței.
- Disjunctorul pentru împământare al proprietății.
- Setări în mod corect monitorul de sarcină.

Temperatură scăzută apă caldă sau lipsă apă caldă

- Robinet de umplere închis total sau parțial pentru apa caldă.
 - Deschideți robinetul.
- Vană de amestec (dacă este una instalată) setată prea scăzută.
 - Reglați vana de amestec.
- VVM 310 în mod de funcționare incorect.
 - Intrați în meniul 4.2. Dacă este selectat modul „automat”, alegeți o valoare mai mare pentru „oprire încălzire auxiliară” în meniul 4.9.2.
 - Dacă este selectat modul „manual”, alegeți „auxiliar”.
 - Apa caldă este produsă de VVM 310 în modul „manual”. Dacă nu există o pompă de căldură aer/apă, „auxiliar” trebuie activat.
- Consum mare de apă caldă.
 - Așteptați până când apa caldă s-a încălzit. Capacitatea de apă caldă crescută temporar (lux temporar) poate fi activată în meniul 2.1.
- Setare apă caldă prea scăzută.
 - Intrați în meniul 2.2 și selectați un mod confort mai ridicat.
- Acces limitat la apa caldă cu funcția „Control inteligent” activă.
 - Dacă utilizarea apei calde a fost redusă, va fi produsă mai puțină apă caldă decât în mod normal. Reporniți produsul.
- Prioritizare prea scăzută sau lipsă prioritizare funcționare apă caldă.
 - Intrați în meniul 4.9.1 și creșteți timpul pentru care va fi prioritarizată apa caldă. Observați că în cazul în care este crescut timpul pentru apă caldă, timpul pentru producția de încălzire este redus, ceea ce poate duce la temperaturi ambientale mai scăzute/neregulate.
- „Mod vacanță” activat în meniul 4.7.
 - Intrați în meniul 4.7 și selectați „Off” (oprit).

Temperatură ambientală redusă

- Închideți termostatele din mai multe camere.
 - Setati termostatele la maximum în cât mai multe camere posibil. Ajustați temperatura ambientală prin intermediul meniului 1.1 în locul închiderii robinetilor termostatici.

Vedeți secțiunea „Sugestii de economisire” pentru mai multe informații detaliate despre cum se setează cel mai bine termostatele.

- VVM 310 în mod de funcționare incorect.
 - Intrați în meniul 4.2. Dacă este selectat modul „automat”, alegeți o valoare mai mare pentru „oprire încălzire” în meniul 4.9.2.
 - Dacă este selectat modul „manual”, alegeți „încălzire”. Dacă acest lucru nu este suficient, selectați „auxiliar”.
- Valoare setată prea scăzută la controlul automat al încălzirii.
 - Intrați în meniul 1.1 „temperatură” și reduceți decalajul curbei de încălzire. Dacă temperatura ambientală este doar scăzută pe vreme rece, panta curbei din meniul 1.9.1 „curbă de încălzire” trebuie ajustată în sus.
- Prioritare prea scăzută sau lipsă prioritarizare la funcționarea încălzirii.
 - Intrați în meniul 4.9.1 și măriți timpul pentru care va fi prioritarizată încălzirea. Observați că în cazul în care este mărit timpul pentru încălzire, timpul pentru producția de apă caldă este redus, ceea ce poate duce la cantități mai mici de apă caldă.
- „Mod vacanță” activat în meniul 4.7.
 - Intrați în meniul 4.7 și selectați „Off” (oprit).
- Comutator extern pentru modificare temperatura camerei activat.
 - Verificați orice comutatoare externe.
- Aer în sistemul de climatizare.
 - Aerișiți sistemul de climatizare
- Robineți închiși la sistemul de climatizare.

Robineți închiși la sistemul de climatizare sau la pompa de căldură.

 - Deschideți robineții (luați legătura cu instalatorul pentru ajutor în găsirea acestora).

Temperatură ambientală ridicată

- Valoare setată prea ridicată la controlul automat al încălzirii.
 - Intrați în meniul 1.1 (temperatură) și reduceți decalajul curbei de încălzire. Dacă temperatura ambientală este ridicată numai pe vreme rece, panta curbei din meniul 1.9.1 „curbă de încălzire” necesită ajustare în jos.

- Comutator extern pentru modificare temperatura camerei activat.
 - Verificați orice comutatoare externe.

Presiune sistem redusă

- Apă insuficientă în sistemul de climatizare.
 - Completați sistemul de climatizare cu apă și verificați să nu existe scurgeri. În eventualitatea unor umpleri repetate, contactați instalatorul.

Compresorul pompei de căldură aer/apă nu pornește

- Nu există nici o solicitare de încălzire sau răcire (este necesar accesoriul pentru răcire).
 - VVM 310 nu solicită încălzire, răcire sau apă caldă.
- Compresor blocat din cauza condițiilor de temperatură.
 - Așteptați până când temperatura se află în intervalul de lucru al produsului.
- Timpul minim între pornirile compresorului nu a trecut.
 - Așteptați cel puțin 30 minute și apoi verificați dacă a pornit compresorul.
- Alarmă activată.
 - VVM 310 blocat temporar, vedeți informații despre meniul 3.2 „Informații compresor”.

Doar înc. aux.

Dacă nu reușiți să rectificați defectul și nu puteți încălzi casa, puteți, în timp ce așteptați asistența, continua să utilizați pompa de căldură în modul „doar înc.aux.”. Aceasta înseamnă că doar încălzirea auxiliară este utilizată pentru încălzirea casei.

SETAȚI INSTALAȚIA ÎN MODUL ÎNCĂLZIRE AUXILIARĂ

1. Mergeți la meniul 4.2 mod funcț..
2. Marcați „doar înc.aux.” utilizând butonul de comandă și apoi apăsați butonul OK.
3. Reveniți la meniurile principale prin apăsarea butonului Back (înapoi).

5 Date tehnice

Găsiți specificațiile tehnice detaliate pentru acest produs în manualul de instalare (nibe.eu).

6 Glosar

AGENT TERMIC

Lichid fierbinte, de obicei apă normală, trimis de la modulul interior la sistemul de climatizare al casei, și care încălzește locuința. Agentul termic încălzește și serpentina cu apa caldă.

AUXILIAR ELECTRIC

Aceasta este electricitatea pe care, spre exemplu, un încălzitor electric imersat o utilizează pentru a acoperi necesarul de încălzire pe care pompa de căldură nu îl poate gestiona.

CONDUCTĂ DE RETUR

Conducta prin care apa este transportată înapoi la modulul interior de la sistemul de încălzire al casei (radiatoare/serpentine de încălzire).

CONDUCTĂ DE TUR

Conducta prin care este transportată apa încălzită de la modulul de interior către sistemul de climatizare al casei (radiatoare/serpentine de încălzire).

CURBĂ DE ÎNCĂLZIRE

Curba de încălzire determină ce căldură trebuie să producă modulul interior în funcție de temperatura exterioară. Dacă este selectată o valoare ridicată, aceasta spune modulului interior că trebuie să furnizeze multă căldură atunci când este rece afară, pentru a realiza o temperatură interioară ridicată.

DERIVAȚIE

O vană care amestecă apa caldă cu o cantitate mică de apă ușor mai rece. În modulul interior există o derivație care amestecă apa de alimentare cu cea din conducta de retur, astfel încât sistemul de încălzire să atingă temperatura corectă.

ÎNCĂLZIRE AUXILIARĂ

Încălzirea auxiliară este căldura produsă în plus față de cea furnizată de compresorul pompei dvs. de căldură. Încălzitoarele auxiliare pot fi, de exemplu, încălzitoare electrice imersate, încălzitoare electrice, sisteme solare, arzătoare cu gaz/motorină/pelete/lemn sau încălzirea districtuală.

MOD DE URGENȚĂ

Un mod care poate fi selectat utilizând comutatorul în eventualitatea unui defect, ceea ce înseamnă că modulul interior nu funcționează. Când modulul interior este în mod de urgență, locuința este încălzit utilizând un încălzitor electric imersat.

PERTURBĂRI ALE CONFORTULUI

Perturbările de confort sunt schimbările nedorite în confortul apei calde/de interior, spre exemplu atunci când temperatura apei calde este prea redusă sau temperatura interioară nu este la nivelul dorit.

O întrerupere funcțională a modulului de interior poate fi observată uneori sub forma unei perturbări a confortului.

În majoritatea cazurilor, pompa de căldură observă interferențele în funcționare și le indică prin alarme și prin afișarea de instrucțiuni pe ecran.

În majoritatea cazurilor, modulul de interior observă interferențele în funcționare și le indică prin alarme și prin afișarea de instrucțiuni de rectificare pe ecran.

POMPĂ DE CIRCULAȚIE

Pompa care circulă lichid într-un sistem de conducte.

SCHIMBĂTOR DE CĂLDURĂ

Dispozitiv care transferă energia termică de la un mediu la altul fără amestecarea mediilor. Exemple de diferite schimbătoare de căldură sunt evaporatoarele și condensatoarele.

SENZOR DE CAMERĂ

Un senzor care este situat în interior. Acest senzor spune modulului de interior cât de cald este în interior.

SENZOR EXTERIOR

Un senzor care este situat în exterior. Acest senzor spune modulului de interior cât de cald este în exterior.

SERPENTINĂ APĂ CALDĂ

O serpentină de apă caldă încălzește apa pentru consum casnic (apa de la robinet) din modulul interior cu apă de încălzire (agent termic).

TEMPERATURA DE ALIMENTARE

Temperatura apei încălzite pe care modulul de interior o trimite către sistemul de încălzire. Cu cât temperatura exterioară este mai scăzută, cu atât mai ridicată devine temperatura de alimentare.

TEMPERATURĂ RETUR

Temperatura apei care revine la modulul interior după eliberarea energiei termice în radiatoare/serpentine de încălzire.

TEMPERATURĂ TUR CALCULATĂ

Temperatura calculată de modulul de interior de care sistemul de încălzire are nevoie pentru o temperatură optimă a locuinței. Cu cât temperatura exterioară este mai scăzută, cu atât mai ridicată este temperatura de alimentare calculată.

VANĂ DE AMESTEC

O vană care amestecă apa rece cu apa caldă care iese din încălzitor.

VANĂ DE DERIVAȚIE

O vană care poate trimite lichid în două direcții. O vană de deviație care permite lichidului să fie trimis la sistemul de climatizare, când pompa de căldură produce încălzire pentru casă, și la partea de apă caldă, când pompa de căldură produce apă caldă.

VAS TAMPON

Un vas tampon crește volumul sistemului și elimină variațiile nedorite de temperatură ce pot fi altfel transmise la sistemul de climatizare. Acesta asigură funcționarea pompei de căldură și reduce vârfurile de căldură care ar putea fi altfel resimțite în sistemul de climatizare.

Index

A

Afișaj, 14
Ajustați instalația, 57
Alarmă, 79

B

Buton Back (înapoi), 15
Buton de comandă, 15
Butonul OK, 15

C

Comutator, 15
Consum de energie, 25
Contact cu VVM 310, 13
 Informații externe, 13
 Sistem de meniuri, 17
 Unitate de afișare, 14

D

Date de instalare, 5
Date tehnice, 85
Depanare, 81
Derulați printre ferestre., 22
Doar încălzirea auxiliară, 84

F

Fereastră de informații, 13
Funcția de instalare, 12
Funcționare, 19

G

Gestionare alarmă, 79
Glosar, 86

I

Informații de siguranță, 6

Informații externe, 13
 Fereastră de informații, 13

 Lampa de stare, 13

Informații importante, 5

 Date de instalare, 5
 Informații de siguranță, 6

 Marcare, 7

 Număr serie, 8

 Simboluri, 7

 VVM 310 – O alegere
 excelentă, 9

Instalația de încălzire – inima
casei, 11

Î

Întreținerea VVM 310, 23
 Sugestii de economisire, 25
 Verificări regulate, 23

L

Lampa de stare, 13, 15

M

Marcare, 7
Meniu ajutor, 22

N

Număr serie, 8

O

Obținerea informațiilor, 54

P

Perturbări ale confortului

 Alarmă, 79

 Depanare, 81

 Doar încălzirea auxiliară, 84

Gestionare alarmă, 79

S

- Selectare meniu, 19
- Selectare opțiuni, 19
- Setarea capacității de apă caldă, 50
- Setarea unei valori, 20
- Setare climat interior, 28
- Simboluri, 7
- Sistem de meniuri, 17
 - Derulați printre ferestre., 22
 - Funcționare, 19
 - Meniu ajutor, 22
 - Selectare meniu, 19
 - Selectare opțiuni, 19
 - Setarea unei valori, 20
 - Utilizați tastatura virtuală, 21
- Sugestii de economisire, 25
 - Consum de energie, 25

U

- Unitate de afișare, 14
 - Afișaj, 14
 - Buton Back (înapoi), 15
 - Buton de comandă, 15
 - Butonul OK, 15
 - Comutator, 15
 - Lampa de stare, 15
- Utilizați tastatura virtuală, 21

V

- Verificări regulate, 23
- VVM 310 – la dispoziția dvs., 28
 - Ajustați instalația, 57
 - Obținerea informațiilor, 54
 - Setarea capacității de apă caldă, 50
 - Setare climat interior, 28
- VVM 310 – O alegere excelentă, 9

Informații de contact

- AT** *KNV Energietechnik GmbH*, Gahberggasse 11, AT-4861 Schörfling
Tel: +43 (0)7662 8963 E-mail: mail@knv.at www.knv.at
- CH** *NIBE Wärmetechnik c/o ait Schweiz AG*,
Industriepark, CH-6246 Altishofen Tel: +41 58 252 21 00
E-mail: info@nibe.ch www.nibe.ch
- CZ** *Druzstevni zavody Drazice s.r.o.*,
Drazice 69, CZ - 294 71 Benatky nad Jizerou
Tel: +420 326 373 801 E-mail: nibe@nibe.cz www.nibe.cz
- DE** *NIBE Systemtechnik GmbH*, Am Reiherpfahl 3, 29223 Celle
Tel: +49 (0)5141 7546-0 E-mail: info@nibe.de www.nibe.de
- DK** *Vølund Varmeteknik A/S*, Member of the Nibe Group,
Industrivej Nord 7B, 7400 Herning Tel: +45 97 17 20 33
E-mail: info@volundvt.dk www.volundvt.dk
- FI** *NIBE Energy Systems OY*, Juurakkotie 3, 01510 Vantaa
Tel: +358 (0)9-274 6970 E-mail: info@nibe.fi www.nibe.fi
- FR** *NIBE Energy Systems France Sarl*, Zone industrielle RD 28, Rue du Pou du Ciel, 01600 Reyrieux
Tel : 04 74 00 92 92 E-mail: info@nibe.fr www.nibe.fr
- GB** *NIBE Energy Systems Ltd*,
3C Broom Business Park, Bridge Way, S419QG Chesterfield
Tel: +44 (0)845 095 1200 E-mail: info@nibe.co.uk www.nibe.co.uk
- NL** *NIBE Energietechnik B.V.*, Postbus 634, NL 4900 AP Oosterhout
Tel: 0168 477722 E-mail: info@nibenl.nl www.nibenl.nl
- NO** *ABK-Qviller AS*, Brobekkveien 80, 0582 Oslo
Tel: +47 23 17 05 20 E-mail: post@abkqviller.no
www.nibe.no

Reprezentant exclusiv in Romania:

TRUST EURO THERM SRL
DN Piatra Neamt Roman km.2
0233 206 206

www.trust-expert.ro - office@trust-expert.ro



Pentru țările nemenționate în această listă, vă rugăm să contactați Nibe Suedia sau să verificați www.nibe.eu pentru informații suplimentare.

NIBE Energy Systems
Hannabadsvägen 5
Box 14
SE-285 21 Markaryd
info@nibe.se
nibe.eu

UHB RO 2028-2 531046

Acest manual este publicat de NIBE Energy Systems. Toate produsele, ilustrațiile, faptele și datele se bazează pe informațiile disponibile la momentul aprobării publicării. NIBE Energy Systems nu își asumă răspunderea pentru eventualele erori factice sau de tipar din această broșură.



531046